

# See<sup>2</sup> PRO

## Smart baby Monitor



BE	BG	CZ	DK	DE	EE	IE	EL
ES	FR	HR	IT	CY	LV	LT	LU
HU	MT	NL	AT	PL	PT	RO	SI
SK	FI	SE	NO	IS	LI	CH	TR
UK/NI							

In all EU member states, operation of 5150-5350 MHz is restricted to indoor use only.



**MAXI-COSI**<sup>®</sup>

Connected home

# Index



3



7



13



14



EN	14	PL	65
FR	16	RU	69
DE	21	UK	73
NL	25	HR	77
ES	29	SK	81
IT	33	BG	85
PT	37	HU	89
SV	41	SL	93
DA	45	ET	97
FI	49	CS	101
NO	53	RO	105
EL	57	HE	109
TR	61	AR	113





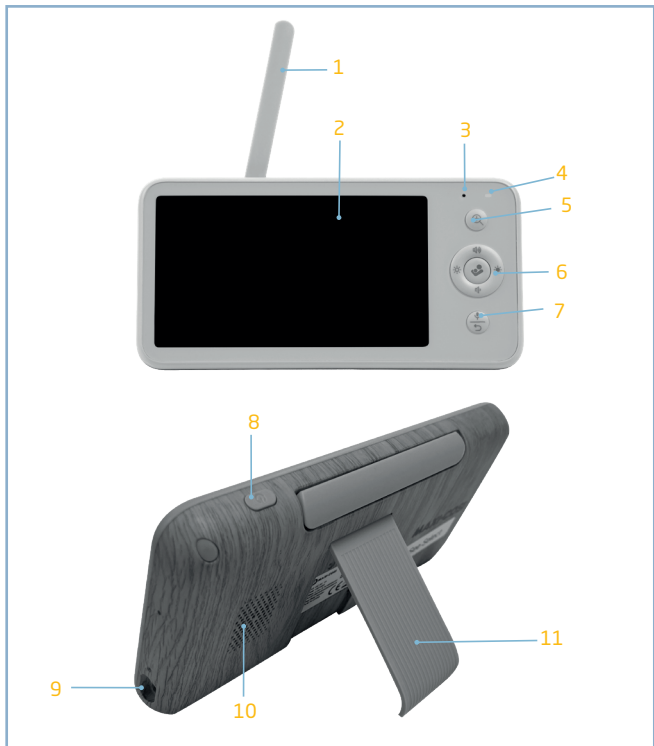





0.5m < Distance < 1.2m

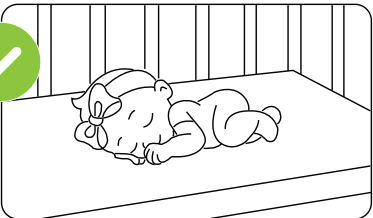
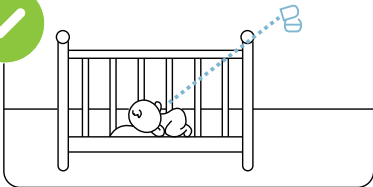

NO

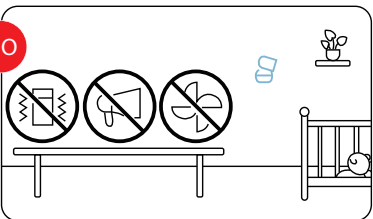

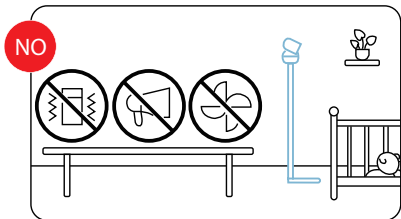
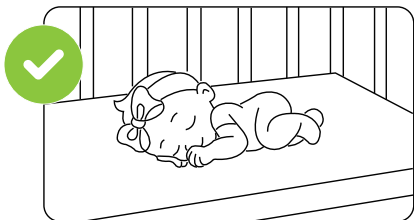
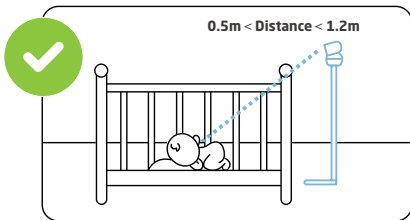





1

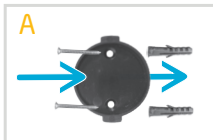

2

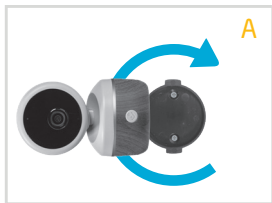

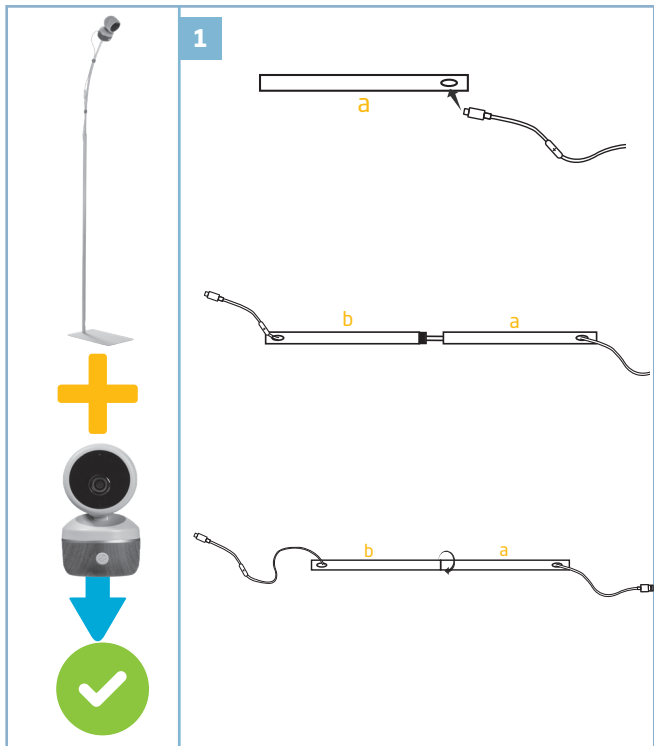



2

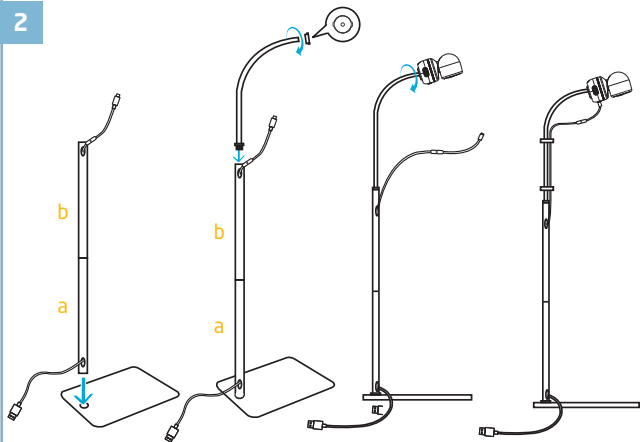

3





3

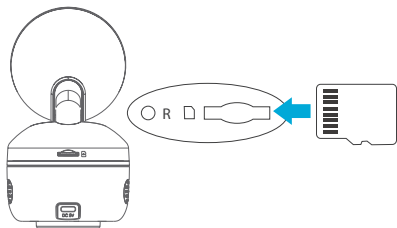

4

Type-C Power Adapter.(DC5V/1.5A)

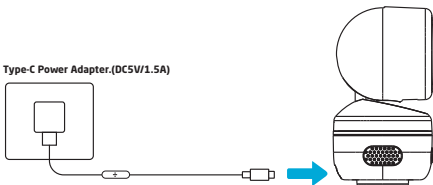

5

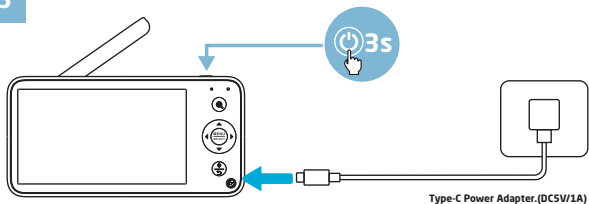

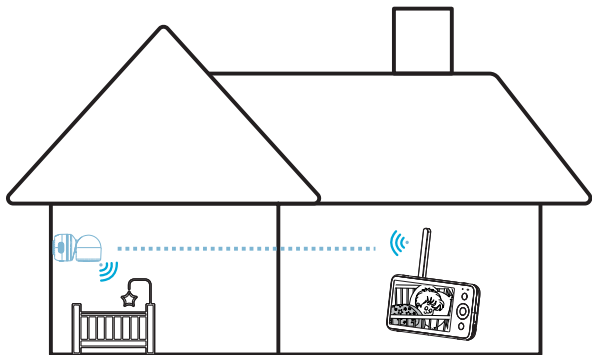



1

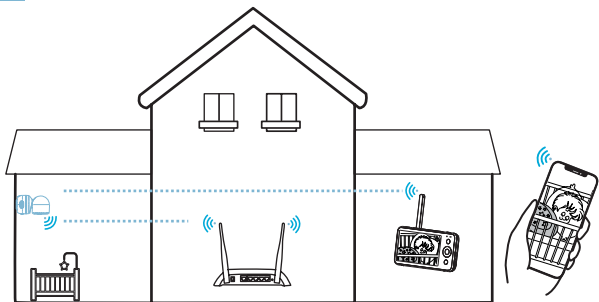



2



3

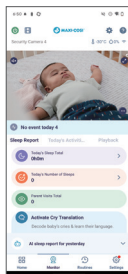
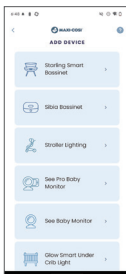

## Maxi-Cosi Connected home

**1. Getting Started** Download Maxi-Cosi Connected Home app by searching for Maxi-Cosi Connected Home in the app store.

**2. Setup** On your mobile device, follow the step by step instructions in the Maxi-Cosi Connected Home app for setup. Explore the features and functionality within the Maxi-Cosi Connected Home app. Wi-Fi Connectivity: A 2.4GHz or 5GHz Wireless Internet with > 2Mbps available download/upload speeds is required. Check the Wi-Fi signal strength from your internet service provider. To reduce signal interference or echoes, avoid placing the monitor near major electrical appliances, large metal or concrete surfaces.



## Descriptions

### A - Status light

### B - Microphone

### C - SD card slot

#### Status light

- Red light solids on: the camera network is abnormal
- Blinking red light: awaiting Wi-Fi connection (fast blinking)
- Blue light solids on: camera running correctly
- Blinking blue light: currently connecting (fast blinking)

#### Microphone

Captures sound for your video

#### SD card slot

Supports local FAT 32 format SD card storage(Max.512GB)

#### Reset

Press & hold for 5 seconds with pin to reset the camera  
(If you have modified settings, they will return to factory defaults)

#### Speaker

2-way talk

#### Call

Receive the answer after pressing the button

#### Power

DC 5V (±)10% 5V  1.5A





## Descriptions

- |                |                             |              |
|----------------|-----------------------------|--------------|
| 1 - Antenna    | 5 - Zoom in button          | 9 - USB-C    |
| 2 - LCD screen | 6 - Menu Button / OK button | 10 - Speaker |
| 3 - Microphone | 7 - Two-way talk / Return   | 11 - Bracket |
| 4 - Status LED | 8 - On/Off button           |              |

### USB-C

DC 5V/1A

### Status light of charging

Green light : Charging  
No light : Fully charged

### Status light of using

Blue light : The display is on  
No light : The display is off  
Red LED blinks slowly : OTA upgrade

### Microphone

Capture sound for your video

### Antenna

Adjust the angle to get better signals

### ON/OFF button

Long press 3 seconds to turn on and turn off the display

### Zoom in/out

Zoom the image in 1X, 2X or 4X

### Menu

On homepage, press to enter the menu interface;  
On homepage, long press to enter the setting interface

### Direction

Control the rotation directions; select the menu items

### OK

Confirm

### Call

Make a call after pressing the button

### Reset

Press with pin to reset the display

### Return

Press to back up;  
On homepage, long press to stop playing music

## Pairing of camera and monitor

---

Power on the camera and the monitor, and they will automatically connect. If the connection fails, please follow the steps below to pair. The pairing is distance limited, so make the distance between the camera and the monitor is no more than 200m.

### Unbind the monitor and camera:

1. Press Menu button on the monitor screen, and select > Camera.
2. Select Camera 1 or Camera 2 which you need to unbind.
3. Long press OK button to release the binding.

### Pair the monitor and camera:

1. Press Menu button on the monitor screen, and select > Camera.
2. Select Camera 1 or Camera 2 which you need to pair.
3. Long press the camera pairing button until you see the LED blinks blue.
4. Press OK button on the monitor screen to start pairing.
5. (Optional) For camera 2, repeat step 2 ~ step 4.

## FAQ

---

### The monitor cannot be previewed properly?

Check whether the monitor has connected to the camera. If not, pair the camera and the monitor firstly.

### Cannot find the pairing button?

The pairing button is the call button of the camera. Long press the button for 3 seconds, and follow the step instructions of the monitor.

(To enter the pairing interface of the monitor, press Menu button on the monitor screen, and select > Camera Management.)

### What if the monitor screen is stuck and it doesn't work while pressing any buttons?

Press the reset button of your monitor with the pin, and then long press the power button of your monitor to restart it.

### Why the camera or the monitor cannot identify the SD card?

A: Confirm whether the SD card is normally available and the format is FAT32.

### Why I can't get the notifications with my Maxi-Cosi Connected Home App when I connect the camera to the monitor?

Please confirm that the App has been running on the phone, and the relevant reminder function has been opened; Message notification and authority confirmation in the mobile phone system have been opened.

### Why the monitor can't view video after the camera is connected to the App?

The monitor has a 2 minute interruption time when the camera is reset, and it will automatically resume after 2 minutes. If it doesn't recover, try to pair the monitor and camera again.

## SAFETY

1. Product contains small parts, take care when unpacking and assembling the product.
2. Cords present a potential strangulation hazard. Keep cords out of reach of children: 90 cm.

## Caution

1. The functions of Wireless Access Systems including Radio Local Area Networks (WAS/RLANs) within the band 5150-5350 MHz for this device are restricted to indoor use only within all European Union countries.
2. The units should not be exposed to rain or moisture.
3. The units should not be exposed to direct heat sources such as radiators, stoves or other devices that produce heat.
4. This product is not a toy and should be kept out of children's reach.

## Warning

1. Check if the voltage indicated on the adapter corresponds to the local main voltage before you connect the device.
2. Only use the adapter supplied with the product.
3. Do not modify or cut off any part of the adapter or its cord. This may cause a hazardous situation.
4. Keep the packing material (plastic bags, card board, etc.) out of reach of children, as these are not toys.
5. Never put any object on top of the baby monitor and do not cover it. Do not block any ventilation opening.
6. To prevent electric shock, do not open the body of the baby monitor.
7. Never place the baby monitor inside the baby's bed or playpen.
8. Remove the power cord before cleaning the product.

## Declaration of Compliance Compliance with standards

Maxi-Cosi hereby declares that this baby monitor is in compliance with the essential requirements and other relevant provisions of Directive 2014/53/EU.

The full text of the EU DOC is available at the following internet address: [www.maxi-cosi.fr](http://www.maxi-cosi.fr)

## RF parameter:

Frequency band and Maximum output power:  
- 868MHz, 2.2dBm ERP

- 2412-2472MHz, 18.53dBm
- 5725-5850MHz, 13.99dBm EIRP (= <25mW), SRD conditions
- 5150-5250 MHz, 18.63dBm EIRP (indoor use only EU/EEA)
- 5250-5350 MHz, 19.06dBm EIRP (indoor use only EU/EEA)
- 5470-5725 MHz, 18.30dBm EIRP
- 62797MHz (60mmRadar) 2.45dBm EIRP

## Electromagnetic fields

This Maxi-Cosi baby monitor complies with all applicable standard and regulations regarding exposure to electromagnetic fields.

## Environmentally friendly disposal



Old electrical appliances must not be disposed of together with the residual waste, but have to be disposed of separately. The disposal at the communal collecting point via private persons is for free. The owner of old appliances is responsible to bring the appliances to these collecting points or to similar collection points. With this little personal effort, you contribute to recycle valuable raw materials and the treatment of toxic substances.

## Caution

1. The battery is not replaceable. Do not attempt to open, disassemble or repair the product.
2. In the event of a malfunction, visit us at [maxi-cosi.com](http://maxi-cosi.com) to chat with us there.
3. Do not open the product to perform unauthorized repairs. This could cause serious damage to the device and void your warranty.
4. To charge the battery, do not use any cable other than the one supplied when you purchased the product, and respect the recommended currents and voltages.
5. Do not dispose of a battery into fire or a hot oven, or mechanically crushing or cutting of a battery, that can result in an explosion.
6. Do not leaving a battery in an extremely high temperature surrounding environment that can result in an explosion or the leakage of flammable liquid or gas.
7. Do not expose the battery to extremely low air pressure that may result in an explosion or the leakage of flammable liquid or gas.
8. It is recommended to fully charge the parent unit before use.
9. If the battery is not used for a long time, the product may discharge, and it will need to be recharged before use.

## Disclaimer

To protect your legal rights, please read the instruction, disclaimers, important notice and safety items provided with this product before using this product to understand your legal rights, responsibilities and safety precautions. Otherwise, it may bring you property damage, personal safety hazards or accidents. Maxi-Cosi reserves the right to update this document. Please ensure to operate this product in accordance with the instructions and safety instructions.

## Statement of Compliance for PSTI

The product is certified according to ETSI EN 303645, ISO/IEC 29147 as below provisions. The product has complied with the below provisions.	
The Product Security and Telecommunications Infrastructure (Security Requirements for Relevant Connectable Products) Regulations 2023	ETSI EN 303 645: Cyber Security for Consumer Internet of Things Baseline Requirements V2.1.1(2020-06) for Provision 5.1-1, 5.1-2, 5.2-1, 5.3-13.
Security requirement 1: Passwords	provision 5.1-1 provision 5.1-2
Security requirement 2: Information on how to report security issues	provision 5.2-1
Security requirement 3: Information on minimum security update periods	provision 5.3-13
The security support period for the product is 24months from each APP or firmware version published. Extend 5years automatically.	
<b>Performed by:</b> SGS-CSTC standards Technical Services Co.,Ltd	
The statement of compliance is prepared by <b>DOREL JUVENILE</b>	
Name (Printed): Stephane L'Hostis	Title: Quality Eng.
Signature: 	
On behalf of Company: Dorel Juvenile	

## Network Communication Ports

The device uses the following ports for local network communication and control:

Port	Protocol	Function
7000	UDP	Device discovery on LAN
6668	TCP	Control and management over LAN

These ports are enabled by default for local communication and do not require internet connectivity for local operation.

## Warranty

Dorel Juvenile Group will replace or repair (at our option) your unit free of charge from 24 months from the date of purchase if the unit is defective in workmanship or materials, when used in normal conditions and in accordance with our user manual. Contact Consumer Care within 24 months of purchase from an authorized retailer.

## Maxi-Cosi Connected home

**1. Pour commencer** Téléchargez l'application Maxi-Cosi Connected Home en cherchant Maxi-Cosi Connected Home dans l'app store.

**2. Configuration** Sur votre appareil mobile, suivez les instructions de configuration pas à pas fournies dans l'application Maxi-Cosi Connected Home. Explorez les fonctions et les fonctionnalités de l'application Maxi-Cosi Connected Home. Connexion Wi-Fi : un accès Internet sans fil de 2.4GHz ou 5GHz avec un débit montant/descendant > 2 Mbps est nécessaire. Vérifiez la puissance du signal Wi-Fi de votre fournisseur d'accès à Internet. Pour réduire les interférences ou les échos du signal, évitez de placer l'appareil près de gros appareils électriques, de grandes surfaces métalliques ou de béton.



## Descriptions

### A - Voyant d'état

### D - Reset

### G - Alimentation

### B - Microphone

### E - Haut-parleur

### C - Logement de carte SD

### F - Appel

#### Voyant d'état

- Voyant rouge allumé en continu : le réseau de la caméra présente une anomalie
- Voyant rouge clignotant : en attente de connexion Wi-Fi (clignotement rapide)
- Voyant bleu allumé en continu : la caméra fonctionne correctement
- Voyant bleu clignotant : en cours de connexion (clignotement rapide)

#### Microphone

Capture le son pour votre vidéo

#### Logement de carte SD

Prend en charge le stockage local sur carte SD au format FAT 32 (Max. 512 GB)

#### Reset

Maintenez appuyé pendant 5 secondes avec une broche pour réinitialiser la caméra (Si vous avez modifié les paramètres, ils seront restaurés aux paramètres par défaut)

#### Haut-parleur

Communication bidirectionnelle

#### Appel

Recevez la réponse après avoir appuyé sur le bouton

#### Power

Tension de sécurité CC ( $\pm$ )10% 5V  1,5A



## Descriptions

- 1 - Antenne
- 2 - Ecran LCD
- 3 - Microphone
- 4 - Status LED
- 5 - Zoom avant/arrière
- 6 - Bouton Menu / bouton OK
- 7 - Bouton d'appel / Retour
- 8 - Bouton Marche/Arrêt
- 9 - Port USB-C
- 10 - Haut-parleur
- 11 - Support

USB-C	CC 5 V/1 A
Voyant de niveau de charge	Lumière verte : Chargement en cours... W : Complètement chargé
Voyant d'état d'utilisation	Lumière bleue : L'affichage est activé Aucune lumière : L'affichage est désactivé Voyant rouge clignotant : Mise à jour
Microphone	Capturez le son de votre vidéo
Antenne	Ajustez l'angle pour obtenir de meilleurs signaux
Bouton Marche/Arrêt	Appuyez longuement pendant 3 secondes pour activer et désactiver l'affichage
Zoom avant/arrière	Zoomez l'image 1X, 2X ou 4X
Menu	Sur la page d'accueil, appuyez pour accéder à l'interface du menu ; Sur la page d'accueil, appuyez longuement pour accéder à l'interface de réglage
Direction	Contrôlez les sens de rotation ; sélectionnez les éléments du menu
OK	Confirmer
Appel	Passez un appel après avoir appuyé sur le bouton
Réinitialiser	Appuyez avec la broche pour réinitialiser l'affichage
Retour	Appuyez pour revenir en arrière Sur la page d'accueil, appuyez longuement pour arrêter la lecture de la musique

## Connexion de la caméra au moniteur vidéo

---

Mettez la caméra et le moniteur vidéo sous tension, ils se connectent automatiquement. Si la connexion échoue, veuillez suivre les étapes ci-dessous pour les connecter. La connexion est limitée en distance. Par conséquent, veillez à ce que la distance entre la caméra et le moniteur vidéo ne dépasse pas 200 mètres..

### Dissociation du moniteur vidéo et de la caméra :

1. Appuyez sur le bouton Menu dans l'écran du moniteur vidéo, puis sélectionnez > Caméra.
2. Sélectionnez Caméra 1 ou Caméra 2 en fonction de celle que vous devez dissocier.
3. Appuyez longuement sur le bouton OK pour désactiver la connexion.

### Connexion du moniteur vidéo et de la caméra :

1. Appuyez sur le bouton Menu dans l'écran du moniteur vidéo, puis sélectionnez > Caméra.
2. Sélectionnez Caméra 1 ou Caméra 2 en fonction de celle que vous devez connecter.
3. Appuyez longuement sur le bouton d'appariement de la caméra jusqu'à ce que la LED clignote en bleu.
4. Appuyez sur le bouton OK sur l'écran du moniteur vidéo pour commencer la connexion.
5. (Facultatif) Pour la Caméra 2, répétez les étapes 2 à 4.

## FAQ

---

### Le moniteur vidéo ne peut pas être prévisualisé correctement ?

Vérifiez si le moniteur vidéo est connecté à la caméra. Si ce n'est pas le cas, connectez d'abord la caméra et le moniteur vidéo.

### Vous ne trouvez pas le bouton de connexion ?

Le bouton de connexion est le bouton d'appel de la caméra. Appuyez longuement sur le bouton pendant 3 secondes, puis suivez les instructions détaillées du moniteur vidéo.

(Pour accéder à l'interface de connexion du moniteur vidéo, appuyez sur le bouton Menu sur l'écran du moniteur vidéo, puis sélectionnez > Gestion des caméras.)

### Que faire si l'écran du moniteur vidéo est bloqué et s'il ne fonctionne pas lorsque vous appuyez sur les boutons ?

Appuyez sur le bouton de réinitialisation de votre moniteur vidéo avec la broche, puis appuyez longuement sur le bouton Marche/Arrêt de votre moniteur vidéo pour le redémarrer.

### Pourquoi la caméra ou le moniteur vidéo ne peuvent-ils pas identifier la carte SD ?

Vérifiez si la carte SD est normalement disponible et si le format est FAT32.

### Pourquoi ne reçois-je pas les notifications de mon application Maxi-Cosi Connected Home lorsque je connecte la caméra au moniteur vidéo ?

Veuillez vérifier que l'application est en cours d'exécution sur le téléphone, que la fonction de rappel correspondante a été activée et que la notification de messages et la confirmation d'autorité ont été activées dans le système du téléphone portable.

### Pourquoi le moniteur vidéo ne peut-il pas afficher la vidéo une fois la caméra connectée à l'application ?

Le moniteur vidéo présente une durée d'interruption de 2 minutes lorsque la caméra est réinitialisée. Il reprend automatiquement son fonctionnement au bout de 2 minutes. S'il ne se rétablit pas, essayez à nouveau de connecter le moniteur vidéo et la caméra.

## SÉCURITÉ

1. Le produit contient de petites pièces, faites preuve de prudence lors du déballage et de l'assemblage du produit.
2. Les câbles présentent un risque potentiel d'étranglement. Gardez les câbles hors de portée des enfants : 90 cm

## Prudence

1. Les fonctions des systèmes d'accès sans fil, y compris les réseaux locaux radio (WAS/RLAN), dans la bande 5150-5350 MHz pour cet appareil sont limitées à une utilisation en intérieur uniquement dans tous les pays de l'Union européenne.
2. L'appareil ne doit pas être exposé à la pluie ou à l'humidité.
3. L'appareil ne doit pas être exposé à des sources de chaleur directes telles que radiateurs, poêles ou autres appareils produisant de la chaleur.
4. Ce produit n'est pas un jouet et doit être gardé hors de portée des enfants.

## Avertissement

1. Vérifiez si la tension indiquée sur l'adaptateur correspond à la tension secteur locale avant de brancher l'appareil.
2. Utilisez uniquement l'adaptateur fourni avec le produit.
3. Veillez à ne pas modifier ou couper une partie de l'adaptateur ou de son câble. Cela pourrait engendrer une situation dangereuse.
4. Conservez le matériel d'emballage (sachets en plastique, carton, etc.) hors de la portée des enfants, ce ne sont pas des jouets.
5. Ne posez jamais d'objet sur le babyphone et ne le couvrez pas. Ne bloquez pas les ouvertures de ventilation.
6. Pour éviter tout risque de choc électrique, n'ouvrez pas le boîtier du babyphone.
7. Ne placez jamais le babyphone dans le lit ou le parc du bébé.
8. Débranchez le câble d'alimentation avant de nettoyer le produit.

## Déclaration de conformité Respect des normes

Maxi-Cosi déclare par la présente que ce babyphone est conforme aux exigences essentielles et aux autres dispositions pertinentes de la directive 2014/53/UE. Le texte complet de la déclaration UE de conformité est disponible à l'adresse internet suivante: [www.maxi-cosi.fr](http://www.maxi-cosi.fr)

## Paramètre RF :

Bande de fréquence et puissance de sortie maximale :  
 - 868MHz, 2.2dBm ERP  
 - 2412-2472MHz, 18.53dBm  
 - 5725-5850MHz, 13.99dBm EIRP (=25mW), conditions SRD  
 - 5150-5250 MHz, 18.63dBm EIRP (usage en intérieur uniquement UE/EEE)  
 - 5250-5350 MHz, 19.06dBm EIRP (usage en intérieur uniquement UE/EEE)  
 - 5470-5725 MHz, 18.30dBm EIRP  
 - 62797MHz (60mmRadar), 2.45dBm EIRP

## Champs électromagnétiques

Ce babyphone Maxi-Cosi est conforme à toutes les normes et réglementations applicables en matière d'exposition aux champs électromagnétiques.

## Élimination respectueuse de l'environnement



Les vieux appareils électriques ne doivent pas être éliminés avec les déchets résiduels, ils doivent être éliminés séparément. L'élimination au point de collecte communal par des particuliers est gratuite. Il incombe au propriétaire de vieux appareils d'apporter les appareils à ces points de collecte ou à des points de collecte similaires. En faisant ce petit effort personnel, vous contribuez au recyclage de matières premières précieuses et au traitement des substances toxiques.

## Avertissement

1. La batterie n'est pas remplaçable. N'essayez pas d'ouvrir, de démonter ou de réparer le produit.
2. En cas de dysfonctionnement, rendez-vous sur [maxi-cosi.com](http://maxi-cosi.com) pour discuter avec nous.
3. N'ouvrez pas le produit pour effectuer des réparations non autorisées. Cela pourrait causer de graves dommages à l'appareil et annuler votre garantie.
4. Pour charger la batterie, n'utilisez pas d'autre câble que celui fourni lors de l'achat du produit et respectez les courants et tensions préconisés.
5. Ne jetez pas une batterie dans le feu ou dans un four chaud, ou n'écrasez pas ou ne coupez pas mécaniquement une batterie, cela peut entraîner une explosion.
6. Ne laissez pas une batterie dans un environnement à température extrêmement élevée qui pourrait entraîner une explosion ou une fuite de liquide ou de gaz inflammable.
7. N'exposez pas la batterie à une pression d'air extrêmement basse qui pourrait entraîner une explosion ou une fuite de liquide ou de gaz inflammable.
8. Il est recommandé de charger complètement l'unité parent avant utilisation.
9. Si la batterie n'est pas utilisée pendant une longue période, le produit peut se décharger et devra être rechargé avant utilisation.

## Clause de non-responsabilité

Pour protéger vos droits légaux, veuillez lire les instructions, les clauses de non-responsabilité, les avis importants et les informations de sécurité fournis avec ce produit avant de l'utiliser afin de comprendre vos droits légaux, vos responsabilités et les précautions de sécurité. Sinon, vous risquez de subir des dommages matériels, des dommages corporels ou des accidents. Maxi-Cosi se réserve le droit de mettre à jour ce document. Veuillez vous assurer d'utiliser ce produit conformément aux instructions et aux consignes de sécurité.

## Garantie

Dorel Juvenile Group remplacera ou réparera (à notre discrétion) votre appareil gratuitement pendant 24 mois à compter de la date d'achat si l'appareil présente un défaut de fabrication ou de matériaux, lorsque l'appareil est utilisé dans des conditions normales et conformément à notre manuel d'utilisation. Contactez le service clients dans les 24 mois suivant l'achat auprès d'un détaillant agréé.



## Maxi-Cosi Connected home

**1. Erster Schritt** Laden Sie die Maxi-Cosi Connected Home App herunter, indem Sie im App-Store nach Maxi-Cosi Connected Home suchen.

**2. Konfiguration** Befolgen Sie auf Ihrem mobilen Gerät die Schritt-für-Schritt-Anleitungen in der Maxi-Cosi Connected Home App zur Konfiguration. Machen Sie sich in der Maxi-Cosi Connected Home App mit den Funktionen und der Funktionsweise vertraut. WLAN-Konnektivität: Ein 2.4GHz oder 5GHz WLAN-Internetanschluss mit einer Datenübertragungsrate > 2 MBit/s ist erforderlich. Überprüfen Sie die WLAN-Signalstärke Ihres Internetanbieters. Zur Vermeidung von Signalstörungen oder Echos sollten Sie den Monitor nicht in der Nähe größerer Elektrogeräte, Metall- oder Betonflächen anbringen.



## Beschreibungen

### A - Statuslampe

### D - Reset

### G - Netzanschluss

### B - Mikrofon

### E - Lautsprecher

### C - SD-Kartenschlitz

### F - Anruf

#### Statuslampe

- Leuchtet rot: Anormalität im Kamera-Netzwerk
- Blinkt rot: Warten auf WLAN-Verbindung (schnelleres Blinken)
- Leuchtet blau: Kamera läuft einwandfrei
- Blinkt blau: Verbindung wird hergestellt (schnelleres Blinken)

#### Mikrofon

Nimmt den Ton für Ihr Video auf

#### SD-Kartenschlitz

Unterstützt lokalen SD-Kartenspeicher im FAT-32-Format (Max. 512 GB)

#### Reset

Mit einer Nadel 5 Sekunden lang gedrückt halten, um die Kamera zurückzusetzen (Wenn Sie Einstellungen geändert haben, wechseln sie zurück zu den Werkseinstellungen)

#### Lautsprecher

2-Wege-Sprechverbindung

#### Anruf

Die Antwort wird nach Drücken der Taste empfangen

#### Netzanschluss

DC 5V (±)10% 5V  1,5A



## Beschreibungen

- |                    |                             |                     |
|--------------------|-----------------------------|---------------------|
| 1 - Antenne        | 5 - Zoom-Taste (Vergrößern) | 8 - Ein-/Aus-Taste  |
| 2 - LCD-Bildschirm | 6 - Menü-Taste / OK-Taste   | 9 - USB-C-Anschluss |
| 3 - Mikrofon       | 7 - egensprechfunktion /    | 10 - Lautsprecher   |
| 4 - Status-LED     | Zurück-Taste                | 11 - Halterung      |

Micro-USB	DC 5 V/1 A
Statusleuchte Ladevorgang	Grünes Licht : Wird geladen Kein Licht: Vollständig aufgeladen
Statusleuchte Betrieb	Blaues Licht: Das Display ist eingeschaltet Kein Licht: Das Display ist ausgeschaltet Rote LED blinkt langsam : upgrade
Mikrofon	Tonaufnahme für dein Video
Antenne	Passen den Winkel so an, dass das Signal besser empfangen wird
Ein-/Aus-Taste	Drücke 3 Sekunden lang, um das Display ein- und auszuschalten
Rein-/rauszoomen	Zoomen das Bild auf 1X, 2X oder 4X
Menü	Drücke auf die Home-Taste, um die Menüseite aufzurufen. Auf der Home-Taste lange drücken, um die Einstellungsseite aufzurufen
Richtung	Steuere die Drehrichtungen. Wähle die Menüpunkte aus
OK	Bestätigen
Anruf	Anrufe tätigen durch Drücken der Taste
Zurücksetzen	Drücke mit einem Stift, um das Display zurückzusetzen
Zurück	Drücken, um einen Schritt zurückzugehen Auf der Startseite lange drücken, um die Musikwiedergabe zu beenden

## Kopplung von Kamera und Monitor

---

Schalte die Kamera und den Monitor ein, und sie werden automatisch verbunden. Wenn die Verbindung fehlschlägt, führe zum Koppeln bitte folgende Schritte aus. Die Kopplung ist auf eine bestimmte Entfernung begrenzt. Stelle daher sicher, dass der Abstand zwischen Kamera und Monitor nicht mehr als 200 m beträgt..

### **Kopplung zwischen Monitor und Kamera trennen:**

1. Drücke auf die Menütaste auf dem Monitorbildschirm und wähle > Kamera.
2. Wähle Kamera 1 oder Kamera 2, je nachdem, welche Kopplung du trennen möchtest.
3. Drücke lange auf die OK-Taste, um die Kopplung zu trennen..

### **Kopplung von Monitor und Kamera:**

1. Drücke auf die Menütaste auf dem Monitorbildschirm und wähle > Kamera.
2. Wähle Kamera 1 oder Kamera 2, je nachdem, welche du koppeln möchtest.
3. Halten Sie die Kamerakopplungstaste gedrückt, bis die LED blau blinkt..
4. Drücke auf die OK-Taste auf dem Monitorbildschirm, um die Kopplung zu starten.
5. (Optional) Wiederhole für Kamera 2 die Schritte 2 bis 4.

## FAQ

---

### **Der Monitor zeigt die Vorschau nicht richtig an?**

Überprüfe, ob der Monitor mit der Kamera verbunden ist. Wenn nicht, versuche zunächst, die Kamera mit dem Monitor zu koppeln.

### **Du kannst die Kopplungstaste nicht finden?**

Die Kopplungstaste ist die Anruftaste der Kamera. Halte die Taste 3 Sekunden lang gedrückt und folge die Anweisungen auf dem Monitor.

(Um die Kopplung-Seite auf dem Monitor aufzurufen, drücke die Menütaste auf dem Monitorbildschirm und wähle > Kameraverwaltung.)

### **Was passiert, wenn der Monitorbildschirm hängen bleibt und beim Drücken von Tasten nicht mehr reagiert?**

Drücke mit dem Stift die Reset-Taste deines Monitors und drücke dann lange auf die Ein-/Aus-Taste deines Monitors, um ihn neu zu starten.

### **Warum erkennt die Kamera oder der Monitor die SD-Karte nicht?**

Prüfe, ob die SD-Karte normal funktioniert und ob sie das FAT32-Format hat.

### **Warum kann ich mit meiner Maxi-Cosi Connected Home App keine Benachrichtigungen erhalten, wenn ich die Kamera mit dem Monitor verbinde?**

Bitte prüfe, ob die App auf dem Handy läuft und ob die entsprechenden Benachrichtigungen aktiviert wurden; Die Benachrichtigung und Autorisierung im Mobiltelefon wurden geöffnet.

### **Warum kann der Monitor kein Video anzeigen, nachdem die Kamera mit der App verbunden wurde?**

Nach dem Zurücksetzen der Kamera ist der Monitor 2 Minuten lang nicht verfügbar. Nach diesen 2 Minuten startet er automatisch wieder. Wenn er nicht wieder startet, versuche den Monitor und die Kamera nochmal zu koppeln.

## SICHERHEIT

1. Das Produkt enthält Kleinteile, handeln Sie beim Auspacken und Zusammensetzen des Produkts vorsichtig.
2. Kabel bergen eine potenzielle Erdrosselungsfahrer. Halten Sie Kabel außer Reichweite von Kindern: 90 cm.

## Achtung

1. Die Funktionen von Wireless Access Systems, einschließlich Radio Local Area Networks (WAS/RLAN), im Frequenzbereich 5150-5350 MHz für dieses Gerät sind in allen Ländern der Europäischen Union ausschließlich auf die Nutzung in Innenräumen beschränkt.
2. Die Einheiten dürfen weder Regen noch Feuchtigkeit ausgesetzt werden.
3. Die Einheiten dürfen keinen direkten Wärmequellen, wie Heizkörpern, Öfen oder anderen hitzeerzeugenden Geräten, ausgesetzt werden.
4. Dieses Produkt ist kein Spielzeug und muss außer Reichweite von Kindern gehalten werden.

## Warnung

1. Überprüfen Sie, ob die auf dem Netzteil vorgegebene Spannung mit der örtlichen Netzspannung übereinstimmt, bevor Sie das Gerät anschließen.
2. Verwenden Sie nur das mit dem Produkt gelieferte Netzteil.
3. Verändern Sie weder das Netzteil noch das zugehörige Kabel und trennen Sie keine Teile ab. Dadurch kann eine gefährliche Situation verursacht werden.
4. Bewahren Sie das Verpackungsmaterial (Plastiktüten, Karton usw.) außer Reichweite von Kindern auf, da es sich dabei nicht um Spielzeug handelt.
5. Legen Sie keinesfalls Gegenstände auf den Baby Monitor, und decken Sie ihn nicht ab. Verdecken Sie keine Lüftungsöffnung.
6. Um Elektroschocks zu vermeiden, öffnen Sie das Gehäuse des Baby Monitor nicht.
7. Legen Sie den Baby Monitor keinesfalls in das Bett oder den Laufstall des Babys.
8. Entfernen Sie das Netzkabel, bevor Sie das Produkt reinigen.

## Konformitätserklärung Übereinstimmung mit den Normen

Maxi-Cosi erklärt hiermit, dass dieser Baby Monitor mit den grundlegenden Anforderungen und anderen relevanten Bestimmungen der Richtlinie 2014/53/EU im Einklang steht. Der vollständige Text der EU-Konformitätserklärung ist unter der folgenden Internetadresse verfügbar: [www.maxi-cosi.fr](http://www.maxi-cosi.fr)

## Funkparameter:

- Frequenzband und maximale Ausgangsleistung:
  - 868MHz, 2.2dBm ERP
  - 2412-2472MHz, 18.53dBm
  - 5725-5850MHz, 13.99dBm EIRP ( $\leq 25$ mW), SRD-Bedingungen
  - 5150-5250MHz, 18.63dBm EIRP (nur für den Innenbereich EU/EWR)
  - 5250-5350MHz, 19.06dBm EIRP (nur für den Innenbereich EU/EWR)
  - 5470-5725MHz, 18.30dBm EIRP
  - 62797MHz (60mmRadar), 2.45dBm EIRP

## Elektromagnetische Felder

Dieser Maxi-Cosi Baby Monitor erfüllt alle geltenden Normen und Vorschriften bezüglich der Aussetzung gegenüber

elektromagnetischen Feldern.

## Umweltfreundliche Entsorgung



Elektrogeräte dürfen nicht zusammen mit dem Restmüll entsorgt werden, sondern müssen gesondert entsorgt werden. Die Entsorgung an der kommunalen Sammelstelle durch Privatpersonen ist kostenlos. Der Besitzer von Altgeräten ist dafür verantwortlich, die Geräte zu diesen Sammelstellen oder zu ähnlichen Sammelstellen zu bringen. Mit diesem geringen persönlichen Aufwand tragen Sie dazu bei, wertvolle Rohstoffe zu recyceln und giftige Stoffe aufzubereiten.

## Warnung

1. Der Akku ist nicht austauschbar. Versuchen Sie nicht, das Produkt zu öffnen, zu zerlegen oder zu reparieren.
2. Im Falle einer Störung besuchen Sie uns auf [maxi-cosi.com](http://maxi-cosi.com), um dort mit uns zu chatten.
3. Öffnen Sie das Produkt nicht, um unbefugte Reparaturen durchzuführen. Dies könnte zu schweren Schäden am Gerät führen und zum Erlöschen Ihrer Garantie führen.
4. Verwenden Sie zum Laden des Akkus ausschließlich das beim Kauf des Produkts mitgelieferte Kabel und beachten Sie die empfohlenen Strom- und Spannungswerte.
5. Werfen Sie eine Batterie nicht ins Feuer oder in einen heißen Ofen und zerdrücken oder schneiden Sie die Batterie nicht mechanisch, da dies zu einer Explosion führen kann.
6. Lassen Sie eine Batterie nicht in einer Umgebung mit extrem hohen Temperaturen liegen, die zu einer Explosion oder dem Austreten brennbarer Flüssigkeiten oder Gase führen kann.
7. Setzen Sie die Batterie keinem extrem niedrigen Luftdruck aus, da dies zu einer Explosion oder dem Austreten brennbarer Flüssigkeiten oder Gase führen kann.
8. Es wird empfohlen, die Eiterneinheit vor der Verwendung vollständig aufzuladen.
9. Wenn der Akku längere Zeit nicht verwendet wird, kann sich das Produkt entladen und muss vor der Verwendung aufgeladen werden.

## Haftungsausschluss

Um Ihre gesetzlichen Rechte zu wahren, lesen Sie die diesem Produkt beiliegenden Anleitungen, Haftungsausschlüsse, wichtigen Hinweise und Sicherheitshinweise vor dem Gebrauch, um Ihre gesetzlichen Rechte, Verantwortlichkeiten und Sicherheitsverpflichtungen zu verstehen. Andernfalls kann es für Sie zu Sachschäden, Gefährdungen der persönlichen Sicherheit oder Unfällen führen. Maxi-Cosi behält sich das Recht vor, dieses Dokument zu aktualisieren. Achten Sie darauf, dieses Produkt gemäß den Anleitungen und Sicherheitshinweisen zu verwenden.

## Garantie

Die Dorel Juvenile Group ersetzt oder repariert Ihr Gerät (nach unserem Ermessen) innerhalb von 24 Monaten nach dem Kaufdatum kostenlos, wenn das Gerät eine Verarbeitungs- oder Materialfehler aufweist, wenn es unter normalen Bedingungen und gemäß unserer Betriebsanleitung gebraucht wird. Wenden Sie sich innerhalb von 24 Monaten nach dem Kauf an den Kundendienst eines zugelassenen Händlers.

## Maxi-Cosi Connected home

**1. Aan de slag** Download de Maxi-Cosi Connected Home app door 'Maxi-Cosi Connected Home' te zoeken in de App Store.

**2. Instellingen** Stel uw mobiele toestel in, volg voor de instellingen stap voor stap de instructies in de Maxi-Cosi Connected Home app. Bekijk de eigenschappen en functionaliteiten in de Maxi-Cosi Connected Home app. Wi-Fi-connectiviteit: A 2.4GHz of 5GHz Draadloos internet met > 2Mbps beschikbare download-/uploadsnelheid is vereist. Controleer de sterkte van het Wi-Fi-signaal bij uw internetprovider. Om signaalinterferentie of echo's te verminderen, plaatst u de monitor best niet naast grote elektrische toestellen of grote oppervlakken in metaal of beton.



## Beschrijvingen

### A - Statuslampje

### D - Reset

### G - Power

### B - Microfoon

### E - Luidspreker

### C - Gleuf voor SD-kaart

### F - Bellen

#### Statuslampje

- Rood lampje blijft branden: het cameranetwerk werkt niet normaal
- Rood knipperlicht: wachten op Wi-Fiverbinding (snel knippen)
- Blauw lichtje blijft branden: camera werkt correct
- Lichtblauw knipperlicht: verbinding maken (snel knippen)

#### Microfoon

Legt het geluid vast voor uw video

#### Gleuf voor SD-kaart

Ondersteunt lokale SD-kaartopslag in FAT 32-formaat (Max. 512 GB)

#### Reset

Druk met de pen op Reset en houd gedurende 5 seconden ingedrukt om de camera te resetten (Indien u de instellingen aangepast hebt, worden deze teruggezet naar de fabrieksinstellingen)

#### Luidspreker

Praten in twee richtingen

#### Bellen

Krijg antwoord na indrukken van de knop

#### Vermogen

DC 5V (±)10% 5V  1,5A



## Beschrijvingen

- |                |                                      |                     |
|----------------|--------------------------------------|---------------------|
| 1 - Antenne    | 5 - Inzoomen-knop                    | 8 - Aan/uit-knop    |
| 2 - LCD-scherm | 6 - Menu-knop / OK-knop              | 9 - USB-C-poort     |
| 3 - Microfoon  | 7 - Tweewegcommunicatie / Terug-knop | 10 - Luidspreker    |
| 4 - Status-LED |                                      | 11 - Beugel / Steun |

USB-C DC 5 V/1 A

**Statuslampje van opladen** Groen licht: Opladen  
Geen licht: Volledig opgeladen

**Statuslampje van gebruik** Blauw licht: Het beeldscherm is ingeschakeld  
Geen licht: Het beeldscherm is uitgeschakeld  
Rode led knipperd langzaam : upgrade

**Microfoon** Geluid opnemen voor je video

**Antenne** De hoek aanpassen om betere signalen te krijgen

**AAN/UIT-knop** 3 seconden lang indrukken om het scherm in en uit te schakelen

**In-/uitzoomen** Het beeld 1X, 2X of 4X inzoomen

**Menu** Druk op de startpagina om de menu-interface te openen;  
Op de homepage lang indrukken om de instellingeninterface te openen

**Richting** Regeling van de draairichtingen; selecteer de menu-items

**OK** Bevestigen

**Oproep** Bellen na het indrukken van de knop

**Het apparaat resetten** Met pin indrukken om het beeldscherm te resetten

**Terug** Drukken om een back-up te maken  
Druk lang op de startpagina om het afspelen van muziek te stoppen

## Camera en monitor koppelen

---

Zet de camera en de monitor aan, ze maken automatisch verbinding. Als de verbinding mislukt, volg dan de onderstaande stappen om te koppelen. De koppeling is beperkt tot een bepaalde afstand, daarom mag de afstand tussen de camera en de monitor niet meer dan 200 m bedragen.

### **Ontkoppel de monitor en camera:**

1. Druk op de knop Menu op het monitorscherm en selecteer > Camera.
2. Selecteer de camera die je wilt loskoppelen, Camera 1 of Camera 2.
3. Druk lang op OK om de verbinding op te heffen.

### **Koppel de monitor en camera:**

1. Druk op de knop Menu op het monitorscherm en selecteer > Camera.
2. Selecteer de camera die je wil koppelen, Camera 1 of Camera 2.
3. Houd de koppelknop van de camera ingedrukt totdat de LED blauw knippert.
4. Druk op OK op het monitorscherm om het koppelen te starten.
5. (Optioneel) Herhaal stap 2 ~ stap 4 voor camera 2.

## Veelgestelde vragen

---

### **Wordt het voorbeeld van de monitor niet goed weergegeven?**

Controleer of de monitor is verbonden met de camera. Zo niet, koppel dan eerst de camera en de monitor.

### **Kun je de koppelingsknop niet vinden?**

De koppelingsknop is de belknop van de camera. Houd de knop 3 seconden lang ingedrukt en volg de stapinstructies van de monitor.

(Om de koppelinterface van de monitor te openen, druk je op de knop Menu op het monitorscherm en selecteer je > Camerabeheer).

### **Wat moet ik doen als het monitorscherm vastloopt en niet werkt als ik op een knop druk?**

Druk met de pin op de resetknop van je monitor en druk vervolgens lang op de aan/uit-knop van je monitor om deze opnieuw op te starten.

### **Waarom kan de camera of de monitor de SD-kaart niet identificeren?**

Kijk of de SD-kaart correct beschikbaar is en of het formaat FAT32 is.

### **Waarom krijg ik geen meldingen met mijn Maxi-Cosi Connected Home App als ik de camera aansluit op de monitor?**

Controleer of de app actief is op de telefoon en of de relevante herinneringsfunctie is geopend; Berichtnotificatie en autorisatiebevestiging in het mobiele telefoonsysteem zijn geopend.

### **Waarom kan ik geen video op de monitor zien nadat de camera is verbonden met de app?**

De monitor heeft een onderbreking van 2 minuten wanneer de camera wordt gereset, en zal automatisch doorgaan na 2 minuten. Als het zich niet herstelt, probeer dan de monitor en camera opnieuw te koppelen.



## VEILIGHEID

1. Product bevat kleine onderdelen, let op wanneer u het product uitpakt en monteert.
2. Snoeren vormen een mogelijk wurgingsgevaar. Houd snoeren buiten het bereik van kinderen; 90 cm.

## Let op

1. De functies van Wireless Access Systems, waaronder Radio Local Area Networks (WAS/RLAN), in de band 5150-5350 MHz voor dit apparaat zijn in alle landen van de Europese Unie uitsluitend beperkt tot gebruik binnenshuis.
2. De eenheden mogen niet worden blootgesteld aan regen of vocht.
3. De eenheden mogen niet worden blootgesteld aan rechtstreekse warmtebronnen zoals radiatoren, stoven of andere toestellen die warmte produceren.
4. Dit product is geen speelgoed en dient buiten het bereik van kinderen worden bewaard.

## Waarschuwing

1. Controleer of de elektrische spanning die op de adapter wordt vermeld, overeenkomt met de plaatselijke hoofdspanning vooraleer u het toestel aansluit.
2. Gebruik uitsluitend de adapter die bij het product wordt geleverd.
3. Wijzig of verwijder geen enkel onderdeel van de adapter. Knip het snoer niet door. Dit kan tot gevaarlijke situaties leiden.
4. Houd verpakkingsmateriaal (plastic zakken, karton, enz.) buiten het bereik van kinderen, aangezien dit geen speelgoed is.
5. Plaats nooit voorwerpen bovenop de babymonitor en dek deze niet af. Blokkeer de ventilatieopeningen niet.
6. Vermijd elektrische schokken en open de behuizing van de babymonitor niet.
7. Plaats de babymonitor niet in het bedje of de box van de baby.
8. Verwijder het snoer vooraleer u het product reinigt.

## Conformiteitsverklaring

### Voldoet aan de normen

Maxi-Cosi verklaart hierbij dat deze babymonitor voldoet aan de belangrijkste vereisten en andere belangrijke bepalingen van de Richtlijn 2014/53/EU. De volledige tekst van de EU-conformiteitsverklaring kan worden geraadpleegd op het volgende internetadres: [www.maxi-cosi.fr](http://www.maxi-cosi.fr)

## RF-parameter:

- Frequentieband en maximaal uitgangsvermogen:
- 868MHz, 2.2dBm ERP
  - 2412-2472MHz, 18.53dBm
  - 5725-5850MHz, 13.99dBm EIRP (<=25mW), SRD-voorwaarden
  - 5150-5250 MHz, 18.63dBm EIRP (alleen voor gebruik binnenshuis EU/EER)
  - 5250-5350 MHz, 19.06dBm EIRP (alleen voor gebruik binnenshuis EU/EER)
  - 5470-5725 MHz, 18.30dBm EIRP
  - 62797MHz (60mmRadar) 2,45dBm EIRP

## Elektromagnetische velden

Deze Maxi-Cosi babymonitor voldoet aan alle geldende normen en voorschriften inzake blootstelling aan elektromagnetische velden.

## Milieuvriendelijk weggoien



Oude elektrische toestellen mogen niet bij het gewone restafval worden goeid, maar moeten apart afgevoerd te worden. Als particulier kan u ze gratis naar een gemeentelijk inzamelpunt brengen.

De eigenaar van oude elektrische toestellen dient ze naar deze inzamelpunten of gelijkaardige inzamelpunten te brengen. Dankzij deze kleine inspanning draagt u bij tot het recycleren van waardevolle grondstoffen en het verwerken van giftige stoffen.

## Waarschuwing

1. De batterij kan niet worden vervangen. Probeer het product niet te openen, uit elkaar te halen of te repareren.
2. Bezoek ons bij een storing op [maxi-cosi.com](http://maxi-cosi.com) om daar met ons te chatten.
3. Open het product niet om ongeautoriseerde reparaties uit te voeren. Dit kan ernstige schade aan het apparaat veroorzaken en uw garantie ongeldig maken.
4. Gebruik voor het opladen van de batterij geen andere kabel dan de kabel die bij aankoop van het product is geleverd en houd u aan de aanbevolen stroom- en spanningswaarden.
5. Gooi een batterij niet weg in vuur of een hete oven, of mechanisch pletten of snijden van een batterij, dit kan resulteren in een explosie.
6. Laat een batterij niet achter in een omgeving met extreem hoge temperaturen, aangezien dit kan leiden tot een explosie of het lekken van ontvlambare vloeistoffen of gassen.
7. Stel de batterij niet bloot aan een extreem lage luchtdruk die kan leiden tot een explosie of het lekken van ontvlambare vloeistof of gas.
8. Het wordt aanbevolen om de ouderunit voor gebruik volledig op te laden.
9. Als de batterij lange tijd niet wordt gebruikt, kan het product ontladen en moet het voor gebruik worden opgeladen.

## Disclaimer

Lees om uw wettelijke rechten te beschermen de instructies, disclaimers, belangrijke berichten en veiligheidsvoorzieningen die bij dit product worden geleverd vóór u het product gebruikt om uw wettelijke rechten, verantwoordelijkheden en veiligheidsvoorzieningen te begrijpen. Het nalaten hiervan kan uw eigendom beschadigen en persoonlijke veiligheidsrisico's of ongelukken veroorzaken. Maxi-Cosi behoudt zich het recht voor dit document bij te werken. Gelieve dit product te gebruiken volgens de instructies en de veiligheidsvoorschriften.

## Garantie

Dorel Juvenile Group zal uw eenheid gratis vervangen of herstellen (wat u wenst) tot 24 maanden vanaf de aankoopdatum indien de eenheid defecten vertoont op het vlak van vakmanschap of materialen, bij gebruik in normale omstandigheden en volgens onze gebruiker shandleiding. Contacteer Consumer Care binnen 24 maanden na aankoop bij een erkend verdeler.



## Maxi-Cosi Connected home

**1. Guía de inicio** Descarga la aplicación Maxi-Cosi Connected Home buscando Maxi-Cosi Connected Home en la tienda de aplicaciones.

**2. Configuración** En el dispositivo móvil, sigue las instrucciones paso a paso de la aplicación Maxi-Cosi Connected Home para configurarlo. Explora las características y funciones en la aplicación Maxi-Cosi Connected Home. **Conexión Wi-Fi:** Se necesita una conexión inalámbrica a Internet de 2.4GHz o 5GHz con una velocidad de subida/bajada >2 Mbps. Comprueba la intensidad de la señal Wi-Fi de tu proveedor de servicios de red. Para reducir las interferencias o el eco, evita colocar el vigilabebés cerca de grandes electrodomésticos, superficies amplias de metal o de hormigón.



## Descripción

**A - Luz de estado**

**SD**

**F - Llamada**

**B - Micrófono**

**D - Reinicio**

**G - Potencia**

**C - Ranura para tarjeta**

**E- Altavoz**

**Luz de estado**

- Luz roja fija: la red de la cámara no funciona correctamente
- Luz roja intermitente: esperando la conexión Wi-Fi (intermitencia rápida)
- Luz azul fija: la cámara funciona correctamente
- Luz azul intermitente: conectando a la red (intermitencia rápida)

**Micrófono**

Capta el sonido para el vídeo

**Ranura para tarjeta SD**

Admite almacenamiento local en tarjeta SD en formato FAT 32 (Máx. 512 GB)

**Reinicio**

Mantén el botón pulsado durante 5 segundos e introduce el pin para reiniciar la cámara (si has modificado algún ajuste, estos volverán a la configuración de fábrica)

**Altavoz**

Intercomunicador

**Llamada**

Recibe la respuesta al pulsar el botón

**Potencia**

CC segura (±)10 % 5V  1,5A



## Descripciones

- |                                |                                    |                  |
|--------------------------------|------------------------------------|------------------|
| 1 - Antena                     | 6 - Botón de menú / botón OK       | 9 - Puerto USB-C |
| 2 - Pantalla LCD               | 7 - Comunicación bidireccional     | 10 - Altavoz     |
| 3 - Micrófono                  | / Botón de retorno                 | 11 - Soporte     |
| 4 - LED de estado              | 8 - Botón de encendido/<br>apagado |                  |
| 5 - Botón de acercar / zoom in |                                    |                  |

USB-C DC 5V/1A

**Luz de estado de carga** Luz verde : Cargando  
Sin Luz : Completamente cargado

**Luz de estado de uso** Luz azul: La pantalla está encendida  
Sin luz: La pantalla está apagada  
LED rojo parpadea lentamente: Actualización

**Micrófono** Captura sonido para tu vídeo

**Antena** Ajusta el ángulo para obtener mejores señales

**Botón de encendido/  
apagado** Mantén presionado 3 s para encender y apagar la pantalla

**Acercar/alejar** Zoom para ampliar imagen 1X, 2X o 4X

**Menú** En la página de inicio, presiona para acceder a la interfaz del menú;  
En la página de inicio, haz una pulsación larga para acceder a la interfaz de configuración

**Dirección** Controla las direcciones de rotación; selecciona los elementos del menú

**Aceptar** Confirmar

**Llamar** Haz una llamada después de pulsar el botón

**Reinicialo** Presiona con pin para restablecer la pantalla

**Volver** Presiona para retroceder  
En la página de inicio, haz una pulsación larga para detener la reproducción de música

## Emparejamiento de cámara y monitor

Enciende la cámara y el monitor, y se conectarán automáticamente. Si la conexión falla, sigue los pasos a continuación para emparejar. El emparejamiento está limitado por la distancia, asegúrate de que la distancia entre la cámara y el monitor no sea superior a 200 m.

### Desemparejar el monitor y la cámara:

1. Pulsa el botón Menú en la pantalla del monitor y selecciona > Cámara.
2. Selecciona la Cámara 1 o Cámara 2 que tengas que desvincular.
3. Haz una pulsación larga en el botón OK para desvincular..

### Empareja el monitor y la cámara:

1. Pulsa el botón Menú en la pantalla del monitor y selecciona > Cámara.
2. Selecciona la Cámara 1 o Cámara 2 que tengas que emparejar.
3. Mantén pulsado el botón de emparejamiento de la cámara hasta que el LED parpadee en azul.
4. Pulsa el botón OK en la pantalla del monitor para iniciar el emparejamiento.
5. (Opcional) Para la cámara 2, repite los pasos del 2 al 4.

## Preguntas frecuentes

### ¿El monitor no se puede previsualizar correctamente?

Comprueba si el monitor se ha conectado a la cámara. De lo contrario, empieza por emparejar la cámara y el monitor.

### ¿No encuentras el botón de emparejamiento?

El botón de emparejamiento es el botón de llamada de la cámara. Haz una pulsación larga en el botón durante 3 s y sigue las instrucciones del monitor.

(Para acceder a la interfaz de emparejamiento del monitor, pulsa el botón Menú en la pantalla del monitor y selecciona > Administración de la cámara).

### ¿Qué pasa si la pantalla del monitor está atascada y no funciona mientras se presionan los botones?

Presiona el botón de reinicio del monitor con el pin y luego haz una pulsación larga en el botón de encendido del monitor para reiniciarlo.

### ¿Por qué la cámara o el monitor no pueden identificar la tarjeta SD?

Confirma si la tarjeta SD está normalmente disponible y si el formato es FAT32.

### ¿Por qué no recibo las notificaciones con la app Connected Home de Maxi-Cosi cuando conecto la cámara al monitor?

Confirma que la aplicación se ha estado ejecutando en el teléfono y que se ha abierto la función de recordatorio correspondiente; se han abierto la notificación de mensajes y la confirmación de autoridad en el sistema del teléfono móvil.

### ¿Por qué el monitor no muestra vídeos después de que la cámara está conectada a la aplicación?

El monitor tiene un tiempo de interrupción de 2 minutos cuando se reinicia la cámara y se reanuda automáticamente transcurrido dicho tiempo. Si no se recupera, intenta emparejar el monitor y la cámara nuevamente.

## SEGURIDAD

1. El producto contiene piezas pequeñas, ten cuidado al desempaquetarlo y montarlo.
2. Los cables pueden presentar un riesgo potencial de estrangulación. Mantén los cables lejos del alcance de los niños: 90 cm.

## Cuidado

1. Las funciones de los Sistemas de Acceso Inalámbrico, incluidos los Redes de Área Local Radio (WAS/RLAN), dentro de la banda 5150-5350 MHz para este dispositivo están restringidas exclusivamente al uso en interiores en todos los países de la Unión Europea.
2. Las unidades no deben exponerse a la lluvia ni a la humedad.
3. Las unidades no deben exponerse a las fuentes de calor directo como radiadores, hornos u otros aparatos que produzcan calor.
4. Este producto no es un juguete y debe mantenerse lejos del alcance de los niños.

## Advertencia

1. Comprueba que el voltaje indicado en el adaptador corresponde al del voltaje local antes de conectar el dispositivo.
2. Utiliza únicamente el adaptador suministrado con el producto.
3. No modifiques ni cortes ninguna de las piezas del adaptador ni su cable. Esto podría provocar una situación de peligro.
4. Mantén el embalaje (bolsas de plástico, caja de cartón, etc.) fuera del alcance de los niños, ya que no se trata de un juguete.
5. No coloques ningún objeto encima del vigilabebés ni lo cubras. No bloques la entrada de ventilación.
6. Para evitar descargas eléctricas, no abras el dispositivo vigilabebés.
7. Nunca coloques el vigilabebés dentro de la cuna o parque infantil.
8. Retira el cable de alimentación antes de limpiar el producto.

## Declaración de conformidad Cumple con las normas

Maxi-Cosi declara que su dispositivo vigilabebés cumple con los requisitos necesarios y otras cláusulas aplicables de la Directiva 2014/53/EU. El texto completo de la declaración UE de conformidad está disponible en la dirección Internet siguiente: [www.maxi-cosi.fr](http://www.maxi-cosi.fr)

## Parámetros de radiofrecuencia:

- Banda de frecuencia y potencia máxima de salida:
- 868MHz, 2.2dBm ERP
  - 2412-2472MHz, 18.53dBm
  - 5725-5850MHz, 13.99dBm EIRP (= <25mW), condiciones SRD
  - 5150-5250 MHz, 18.63dBm EIRP (solo para uso en interiores UE/EEE)
  - 5250-5350 MHz, 19.06dBm EIRP (solo para uso en interiores UE/EEE)
  - 5470-5725 MHz, 18.30dBm EIRP
  - 62797MHz (60mmRadar), 2.45dBm EIRP

## Campos electromagnéticos

Este vigilabebés de Maxi-Cosi cumple con todos los reglamentos y normativas aplicables relativos a la exposición a campos electromagnéticos.

## Eliminación de residuos respetuosa con el medioambiente



Los electrodomésticos viejos no deben desecharse junto con los residuos domésticos, sino que deben eliminarse por separado. La recogida en el punto limpio comunitario para particulares es gratuita. El propietario de los electrodomésticos deberá llevar esos residuos a los puntos limpios u otros centros de recogida de residuos similares. Con este pequeño gesto, se contribuye al reciclaje de valiosas materias primas y al tratamiento de las sustancias tóxicas.

## Advertencia

1. La batería no es reemplazable. No intente abrir, desmontar o reparar el producto.
2. En caso de mal funcionamiento, visítenos en [maxi-cosi.com](http://maxi-cosi.com) para chatear con nosotros allí.
3. No abra el producto para realizar reparaciones no autorizadas. Esto podría causar daños graves al dispositivo y anular la garantía.
4. Para cargar la batería, no utilice ningún otro cable que no sea el suministrado con la compra del producto y respete las corrientes y voltajes recomendados.
5. No deseches una batería en el fuego o en un horno caliente, ni aplaste o corte mecánicamente una batería, ya que puede provocar una explosión.
6. No deje una batería en un ambiente circundante de temperatura extremadamente alta que pueda provocar una explosión o la fuga de líquido o gas inflamable.
7. No exponga la batería a una presión de aire extremadamente baja que pueda provocar una explosión o la fuga de líquido o gas inflamable.
8. Se recomienda cargar completamente la unidad de padres antes de usarla.
9. Si la batería no se usa durante mucho tiempo, el producto puede descargarse y será necesario recargarlo antes de usarlo.

## Exención de responsabilidad

Para proteger tus derechos legales, lee las instrucciones, exención de responsabilidad, información importante y las declaraciones de seguridad incluidas con este producto antes de su uso para conocer tus derechos legales, responsabilidades y precauciones de seguridad. De lo contrario, podría provocar daños materiales, personales o accidentes. Maxi-Cosi se reserva el derecho de modificar este documento. Asegúrate de manipular este producto conforme al manual y a las instrucciones de seguridad.

## Garantía

Dorel Juvenile Group sustituirá o reparará (si así lo deseas) el dispositivo gratuitamente en el plazo de 24 meses a partir de la fecha de compra si alguno de sus materiales o elementos es defectuoso, siempre que se use en las condiciones normales y conforme al manual del usuario. Ponte en contacto con el Servicio de atención al cliente del vendedor autorizado en un plazo inferior a 24 meses de la fecha de compra.

## Maxi-Cosi Connected home

**1. Iniziare** il download della app Maxi-Cosi Connected Home cercando Maxi-Cosi Connected Home nell'app store.

**2. Impostazioni** Sul dispositivo mobile, seguire passo dopo passo le istruzioni riportate nella app Maxi-Cosi Connected Home per le impostazioni. Esplorare le caratteristiche e funzionalità all'interno della app Maxi-Cosi Connected Home. Connettività Wi-Fi: A 2.4GHz o 5GHz. È necessaria una connessione a internet senza cavo con velocità disponibile download/upload > 2Mbps. Verificare la potenza del segnale Wi-Fi presso l'internet provider. Per ridurre interferenze di segnale o eco, evitare di posizionare il monitor vicino a grosse apparecchiature elettriche, grandi superfici in metallo o cemento.



## Descrizioni

**A - Spia stato**

**D - Reset**

**G - Alimentazione**

**B - Microfono**

**E - Altoparlante**

**C - Slot scheda SD**

**F - Chiama**

**Spia stato**

- Spia rossa fissa: anomalia della rete della telecamera
- Spia rossa lampeggiante: in attesa di collegamento Wi-Fi (lampeggiamento più veloce)
- Spia blu fissa: la telecamera sta funzionando correttamente
- Spia blu lampeggiante: in collegamento (lampeggiamento più veloce)

**Microfono**

Capta il suono per il vostro video

**Slot scheda SD**

Supporta l'archiviazione locale su scheda SD in formato FAT 32 (Max 512 GB)

**Reset**

Tenere premuto per 5 secondi con un oggetto appuntito per resettare la telecamera (se avete modificato le impostazioni, queste ritorneranno alle impostazioni iniziali)

**Altoparlante**

Conversazione bidirezionale

**Chiamata**

Riceve la risposta dopo aver premuto il pulsante

**Corrente**

DC 5V (±)10% 5V  1,5A



## Descrizioni

- |   |  |                        |
|---|--|------------------------|
| 1 - Antenna                             | 6 - Pulsante Menu / pulsante OK                    | 10 - Altoparlante      |
| 2 - Schermo LCD                         | 7 - Comunicazione bidirezionale / Pulsante ritorno | 11 - Staffa / Supporto |
| 3 - Microfono                           |  |                        |
| 4 - LED di stato                        | 8 - Pulsante accensione/<br>spegnimento            |                        |
| 5 - Pulsante zoom in /<br>ingrandimento | 9 - Porta USB-C                                    |                        |

USB-C CC 5V/1A

**Spia di stato della carica** Spia verde: in carica  
Nessuna spia: carica completa

**Spia di stato di utilizzo** Spia blu: il display è acceso  
Nessuna spia: il display è spento  
LED rosso lampeggiante lentamente: aggiornamento

**Microfono** Consente di acquisire il suono per il video

**Antenna** Regolare l'angolo per una ricezione ottimale

**Pulsante di accensione/  
spegnimento** Premere a lungo per 3 secondi per accendere e spegnere il display

**Zoom avanti/  
indietro** Consente un ingrandimento dell'immagine 1X, 2X o 4X

**Menu** Nella home page, premere per accedere all'interfaccia del menu  
Nella home page, premere a lungo per accedere all'interfaccia delle impostazioni

**Direzione** Consente di controllare i sensi di rotazione e selezionare le voci del menu

**OK** Consente di confermare un'operazione

**Chiamata** Consente di effettuare una chiamata dopo aver premuto il pulsante

**Ripristina** Premere con uno spillo per ripristinare il display

**Ritorno** Premere per tornare indietro  
Nella home page, premere a lungo per interrompere la riproduzione della musica

## Abbinamento di telecamera e monitor

---

Accendere la telecamera e il monitor per consentire ai dispositivi di connettersi automaticamente. Se la connessione non riesce, seguire i passaggi seguenti per eseguire l'abbinamento. L'abbinamento è limitato dalla distanza, quindi assicurarsi che la telecamera e il monitor si trovino entro un raggio di 200 m.

### Per scollegare il monitor e la telecamera:

1. Premere il pulsante Menu sullo schermo del monitor e selezionare > Telecamera.
2. Selezionare la telecamera da scollegare (Telecamera 1 o Telecamera 2).
3. Premere a lungo il pulsante OK per completare l'operazione.

### Per abbinare il monitor e la telecamera:

1. Premere il pulsante Menu sullo schermo del monitor e selezionare > Telecamera.
2. Selezionare la telecamera da abbinare (Telecamera 1 o Telecamera 2).
3. Tieni premuto il pulsante di accoppiamento della fotocamera finché il LED non lampeggia blu.
4. Premere il pulsante OK sullo schermo del monitor per avviare l'abbinamento.
5. (Facoltativo) Per la telecamera 2, ripetere i passaggi da 2 a 4.

## Domande frequenti

---

### Perché il monitor non si visualizza correttamente in anteprima?

Verificare se il monitor è collegato alla telecamera. In caso contrario, abbinare prima la telecamera e il monitor.

### Perché non trovo il pulsante di abbinamento?

Il pulsante di abbinamento è il pulsante di chiamata della telecamera. Premere a lungo il pulsante per 3 secondi e seguire passo passo le istruzioni del monitor. Per accedere all'interfaccia di abbinamento del monitor, premere il pulsante Menu sullo schermo del monitor e selezionare > Gestione telecamera.)

### Cosa succede se lo schermo del monitor è bloccato e non funziona mentre si premono i pulsanti?

Premere il pulsante di ripristino del monitor con uno spillo, quindi premere a lungo il pulsante di accensione del monitor per riavviarlo.

### Perché la telecamera o il monitor non riescono a identificare la scheda SD?

Verificare se la scheda SD è disponibile e se il formato è FAT32.

### Perché non riesco a ricevere le notifiche con la mia app Maxi-Cosi Connected Home quando collego la telecamera al monitor?

Assicurarsi che l'app sia in esecuzione sul telefono e che la relativa funzione di promemoria sia stata abilitata. Verificare che la notifica dei messaggi e le autorizzazioni siano state abilitate sul cellulare.

### Perché il monitor non riesce a visualizzare il video dopo aver collegato la telecamera all'app?

Il monitor ha un tempo di interruzione di 2 minuti al ripristino della telecamera e si riavvia automaticamente dopo 2 minuti. Se ciò non avviene, provare ad abbinare nuovamente il monitor e la telecamera.

## SICUREZZA

1. Il prodotto contiene piccole parti, prestare attenzione durante il disassemblaggio e l'assemblaggio del prodotto.
2. I cavi rappresentano un potenziale rischio di strangolamento. Tenere i cavi lontano dalla portata dei bambini: 90 cm.

## Attenzione

1. Le funzioni dei Sistemi di Accesso Wireless, inclusi le Reti Locali Radio (WAS/RLAN), nella banda 5150-5350 MHz per questo dispositivo sono limitate esclusivamente all'uso in ambienti interni in tutti i Paesi dell'Unione Europea.
2. Le unità non devono essere esposte alla pioggia o all'umidità.
3. Le unità non devono essere esposte a fonti dirette di calore come radiatori, stufe o altri dispositivi che producono calore.
4. Il presente prodotto non è un giocattolo e deve essere tenuto fuori dalla portata dei bambini.

## Avvertenza

1. Verificare se il voltaggio indicato sull'adattatore corrisponde al voltaggio locale prima di collegare il dispositivo.
2. Utilizzare esclusivamente l'adattatore fornito con il prodotto.
3. Non modificare o eliminare nessuna parte dell'adattatore o del cavo. Questo potrebbe creare situazioni di pericolo.
4. Tenere il materiale di imballaggio (sacchetti in plastica, cartoni, ecc.) lontano dalla portata dei bambini, poiché questi non sono giocattoli.
5. Non posizionare mai nessun oggetto sul baby monitor e non coprirlo. Non bloccare le aperture di ventilazione.
6. Per evitare scosse elettriche, non aprire il corpo del baby monitor.
7. Non posizionare mai il baby monitor all'interno del letto o del box del bambino.
8. Scollegare il cavo di alimentazione prima di pulire il prodotto.

## Dichiarazione di Conformità Conformità agli standard

Maxi-Cosi con la presente dichiara che questo baby monitor è conforme ai requisiti essenziali e ad altre disposizioni per tinenti della Direttiva 2014/53/EU. Il testo completo della dichiarazione di conformità UE è disponibile al seguente indirizzo Internet: [www.maxi-cosi.fr](http://www.maxi-cosi.fr)

## Parametro RF:

- Banda di frequenza e potenza massima in uscita:
- 868MHz, 2.2dBm ERP
  - 2412-2472MHz, 18.53dBm
  - 5725-5850MHz, 13.99dBm EIRP (= <25mW), condizioni SRD
  - 5150-5250 MHz, 18.63dBm EIRP (solo per uso interno UE/SEE)
  - 5250-5350 MHz, 19.06dBm EIRP (solo per uso interno UE/SEE)
  - 5470-5725 MHz, 18.30dBm EIRP
  - 62797MHz (60mmRadar), 2.45dBm EIRP

## Campi elettromagnetici

Il presente baby monitor Maxi-Cosi è conforme a tutti gli standard e le normative applicabili in materia di esposizione ai campi elettromagnetici.

## Smaltimento ecologicamente compatibile



Le vecchie apparecchiature elettriche non devono essere smaltite insieme agli altri rifiuti, ma vanno gestite separatamente. Lo smaltimento presso il punto di raccolta comunale è gratuito per i privati.

Il possessore di vecchie apparecchiature elettriche ha la responsabilità di portarle a tali punti di raccolta o a punti di raccolta simili. Con questo piccolo sforzo personale, contribuirete a riciclare materie prime preziose e a trattare correttamente le sostanze tossiche.

## Avvertenza

1. La batteria non è sostituibile. Non tentare di aprire, smontare o riparare il prodotto.
2. In caso di malfunzionamento, visitaci su [maxi-cosi.com](http://maxi-cosi.com) per chiedere con noi.
3. Non aprire il prodotto per eseguire riparazioni non autorizzate. Ciò potrebbe causare seri danni al dispositivo e invalidare la garanzia.
4. Per caricare la batteria, non utilizzare cavi diversi da quello fornito al momento dell'acquisto del prodotto e rispettare le correnti e le tensioni consigliate.
5. Non gettare una batteria nel fuoco o in un forno caldo, né frantumare o tagliare meccanicamente una batteria, che può provocare un'esplosione.
6. Non lasciare la batteria in un ambiente circostante a temperatura estremamente elevata che può provocare un'esplosione o la fuoriuscita di liquidi o gas infiammabili.
7. Non esporre la batteria a una pressione dell'aria estremamente bassa che potrebbe provocare un'esplosione o la fuoriuscita di liquidi o gas infiammabili.
8. Si consiglia di caricare completamente l'unità generatore prima dell'uso.
9. Se la batteria non viene utilizzata per un lungo periodo, il prodotto potrebbe scaricarsi e dovrà essere ricaricato prima dell'uso.

## Disclaimer

Per proteggere i propri diritti legali, si prega di leggere le istruzioni, le dichiarazioni di non responsabilità, gli avvisi importanti e gli elementi di sicurezza forniti con questo prodotto prima di utilizzare il prodotto al fine di comprendere i diritti legali, le responsabilità e le precauzioni di sicurezza. In caso contrario, si potrebbero causare danni alla proprietà, rischi per la sicurezza personale o incidenti. Maxi-Cosi si riserva il diritto di aggiornare il presente documento. Assicurarsi di utilizzare questo prodotto in conformità con le istruzioni e le istruzioni di sicurezza.

## Garanzia

Dorel Juvenile Group sostituirà o riparerà (a nostra discrezione) la vostra unità gratuitamente per 24 mesi dalla data di acquisto se l'unità è difettosa nella lavorazione o nei materiali, se utilizzato in condizioni normali e in conformità con il nostro manuale utente. Contattare l'Assistenza clienti entro 24 mesi dall'acquisto da un rivenditore autorizzato.



## Maxi-Cosi Connected home

**1. Para começar** Transfira a aplicação Maxi-Cosi Connected Home pesquisando por Maxi-Cosi Connected Home na loja de aplicações.

**2. Configuração** No seu dispositivo móvel, siga as instruções passo a passo na aplicação Maxi-Cosi Connected Home para configurar. Explore as características e funcionalidades da aplicação Maxi-Cosi Connected Home. Conetividade Wi-Fi: É necessária uma ligação à Internet de 2.4GHz ou 5GHz com velocidade >2 Mbps disponível para download/upload. Verifique a força do sinal do seu fornecedor de serviços de Internet. Para reduzir a interferência no sinal ou os ecos, evite colocar o monitor ao lado de aparelhos elétricos grandes ou de superfícies de metal ou de betão espessas.



## Descrições

### A - Luz do estado

### D - Reposição

### G - Alimentação

### B - Microfone

### E- Coluna

### C - Entrada do cartão SD F -Chamar

#### Luz do estado

- Luz vermelha acesa de forma permanente: a rede da câmara tem problemas
- Luz vermelha a piscar: à espera da ligação Wi-Fi (intermitência rápida)
- Luz azul acesa de forma permanente: câmara a funcionar corretamente
- Luz azul a piscar: a ligar (intermitência rápida)

#### Microfone

Capta o som para o seu vídeo

#### Entrada do cartão SD

Suporta armazenamento local em cartão SD no formato FAT 32 (Máx. 512 GB)

#### Reposição

Manter premido durante 5 segundos com o pino para repor a câmara (se tiver modificado as definições, voltarão às definições de fábrica)

#### Coluna

Conversação de duas vias

#### Chamar

Receber a resposta depois de premir o botão

#### Alimentação

CC 5V (±)10% 5V  1,5A



## Descrições

- |                   |  |                             |
|-------------------|--|-----------------------------|
| 1 - Antena        | 5 - Botão de zoom in / aproximar                   | 8 - Botão de ligar/desligar |
| 2 - Ecrã LCD      | 6 - Botão de menu / botão OK                       | 9 - Porta USB-C             |
| 3 - Microfone     | 7 - Comunicação bidirecional /<br>botão de retorno | 10 - Altifalante            |
| 4 - LED de estado |  | 11 - Suporte                |

USB-C CC de 5 V/1 A

**Luz de estado de carregamento** Luz verde: a carregar  
Sem Luz: carregamento completo

**Luz de estado de utilização** Luz amarela: o ecrã está ligado  
Sem luz: o ecrã está desligado  
LED vermelho a piscar lentamente: Atualização

**Microfone** Capta o som para o seu vídeo

**Antena** Ajuste o ângulo para obter melhores sinais

**Botão de ligar/desligar** Prima durante 3 segundos para ligar e desligar o ecrã

**Aumentar/diminuir** Amplia a imagem 1X, 2X ou 4X

**Menu** Na página inicial, toque para aceder à interface do menu;  
Na página inicial, toque sem soltar para aceder às definições

**Direção** Controla a direção da rotação; selecione os itens do menu

**OK** Confirmar

**Chamar** Faça uma chamada depois de premir o botão

**Voltar** Pressione com um alfinete para repor o ecrã

**Retorno** Prima para voltar atrás  
Na página inicial, toque sem soltar para parar a música

## Emparelhamento da câmara com o monitor

---

Ligue a câmara e o monitor e estes se emparelharão automaticamente. Se a ligação falhar, siga os passos abaixo para efetuar o emparelhamento. O emparelhamento tem um raio de alcance limitado, por conseguinte, certifique-se de que a distância entre a câmara e o monitor não é superior a 200 m.

### Desligar o monitor e a câmara:

1. Toque no botão Menu no ecrã do monitor e selecione > Câmara.
2. Selecione a Câmara 1 ou a Câmara 2, consoante a que pretende desligar.
3. Selecione a Câmara 1 ou a Câmara 2, consoante a que pretende desligar.

### Emparelhar o monitor e a câmara:

1. Toque no botão Menu no ecrã do monitor e selecione > Câmara.
2. Selecione a Câmara 1 ou a Câmara 2, consoante a que pretende emparelhar.
3. Pressione e mantenha o botão de emparelhamento da câmara até que o LED pisque em azul.
4. Toque no botão OK no ecrã do monitor para iniciar o emparelhamento.
5. (Opcional) Para a câmara 2, repita os passos 2 até ao 4.

## Perguntas frequentes

---

### Porque não consigo visualizar o monitor corretamente?

Verifique se o monitor está ligado à câmara. Se não estiver, emparelhe a câmara com o monitor.

### Porque não consigo encontrar o botão de emparelhamento?

O botão de emparelhamento é o botão de chamada da câmara. Pressione o botão durante 3 segundos e siga as instruções passo a passo do monitor.

(Para aceder ao interface de emparelhamento do monitor, toque no botão Menu no ecrã do monitor e selecione > Gestão da câmara).

### E se o ecrã do monitor estiver fixo e não funcionar enquanto toco nos botões?

Pressione o botão de reposição do monitor com um alfinete e, em seguida, pressione sem soltar o botão de alimentação do monitor para reiniciá-lo.

### Porque é que a câmara ou o monitor não consegue reconhecer o cartão SD?

Confirme se o cartão SD está disponível e se o formato é FAT32.

### Porque é que não recebo notificações na minha app Connected Home da Maxi-Cosi quando ligo a câmara ao monitor?

Confirme se a app está em execução no telemóvel e que a função de lembrete relevante foi ativada; a notificação de mensagens e a confirmação de autorização no sistema do telemóvel foram ativadas.

### Porque é que o monitor não permite ver vídeos depois de ligar a câmara à app?

O monitor demora 2 minutos a reiniciar e voltará a funcionar automaticamente após 2 minutos. Se não reiniciar, tente emparelhar o monitor e a câmara novamente.

## SEGURANÇA

1. O produto contém peças pequenas, ter cuidado ao desembalar e montar o produto.
2. Os cabos representam um potencial risco de estrangulamento. Manter os cabos fora do alcance das crianças: 90 cm.

## Atenção

1. As funções dos Sistemas de Acesso Sem Fios, incluindo as Redes Locais Rádio (WAS/RLAN), na banda 5150-5350 MHz deste dispositivo estão restritas apenas ao uso em interiores em todos os países da União Europeia.
2. As unidades não devem ser expostas à chuva ou humidade.
3. As unidades não devem ser expostas a fontes de calor direto, como radiadores, fornos ou outros aparelhos que produzam calor.
4. Este produto não é um brinquedo e deve ser mantido afastado do alcance das crianças.

## Advertência

1. Verificar se a tensão indicada no adaptador corresponde à tensão da rede local antes de ligar o dispositivo.
2. Utilizar apenas o adaptador fornecido com o produto.
3. Não modificar nem cortar qualquer parte do adaptador ou do seu cabo. Isto pode causar uma situação perigosa.
4. Manter o material da embalagem (sacos de plástico, caixa, etc.) fora do alcance das crianças uma vez que não são brinquedos.
5. Nunca colocar objetos em cima do monitor de bebé e não o cobrir. Não bloquear qualquer abertura de ventilação.
6. Para evitar choques elétricos, não abrir o corpo do monitor de bebé.
7. Nunca colocar o monitor de bebé dentro da cama ou do parque de bebé.
8. Remover o cabo de alimentação antes de limpar o produto.

## Declaração de conformidade

### Conformidade com as normas

A Maxi-Cosi declara que este monitor de bebé está em conformidade com os requisitos essenciais e outras disposições relevantes da Diretiva 2014/53/EU. O texto integral da declaração de conformidade está disponível no seguinte endereço de Internet: [www.maxi-cosi.fr](http://www.maxi-cosi.fr)

## Parâmetro de RF:

- Banda de frequência e potência máxima de saída:
- 868MHz, 2.2dBm ERP
  - 2412-2472MHz, 18.53dBm
  - 5725-5850MHz, 13.99dBm EIRP (= <25mW), condições SRD
  - 5150-5250 MHz, 18.63dBm EIRP (apenas para uso em interiores UE/EEE)
  - 5250-5350 MHz, 19.06dBm EIRP (apenas para uso em interiores UE/EEE)
  - 5470-5725 MHz, 18.30dBm EIRP
  - 62797MHz (60mmRadar), 2.45dBm EIRP

## Campos eletromagnéticos

O monitor de bebé Maxi-Cosi cumpre todas as normas

e regulamentos aplicáveis sobre a exposição a campos eletromagnéticos.

## Eliminação ecológica



Os aparelhos elétricos usados não devem ser eliminados juntamente com o lixo doméstico, devendo ser eliminados separadamente. A eliminação num ponto de recolha comunitário através de pessoas privadas é gratuita. O proprietário dos aparelhos usados é responsável por entregar os aparelhos nestes pontos de recolha ou em pontos de recolha similares. Com este pequeno esforço pessoal, contribui para a reciclagem de matérias-primas valiosas e para o tratamento de substâncias tóxicas.

## Advertência

1. A bateria não é substituível. Não tente abrir, desmontar ou reparar o produto.
2. Em caso de avaria, visite-nos em [maxi-cosi.com](http://maxi-cosi.com) para conversar connosco.
3. Não abra o produto para realizar reparos não autorizados. Isso pode causar sérios danos ao dispositivo e anular sua garantia.
4. Para carregar a bateria, não utilize nenhum cabo diferente do fornecido na compra do produto e respeite as correntes e tensões recomendadas.
5. Não jogue a bateria no fogo ou em forno quente, nem esmague ou corte mecanicamente a bateria, pois isso pode resultar em explosão.
6. Não deixe a bateria em um ambiente com temperatura extremamente alta que possa resultar em explosão ou vazamento de líquido ou gás inflamável.
7. Não exponha a bateria a uma pressão de ar extremamente baixa que possa resultar em explosão ou vazamento de líquido ou gás inflamável.
8. Recomenda-se carregar totalmente a unidade dois dias antes de usar.
9. Se a bateria não for usada por muito tempo, o produto pode descarregar e precisará ser recarregado antes do uso.

## Isenção de responsabilidade

Para proteger os seus direitos legais, leia as instruções, isenções de responsabilidade, avisos importantes e textos de segurança fornecidos com este produto antes de utilizar este produto para compreender os seus direitos legais, responsabilidade e precauções de segurança. Caso contrário, isso poderá resultar em danos na sua propriedade, em perigos para a segurança pessoal ou em acidentes. A Maxi-Cosi reserva-se o direito de atualizar este documento. Certifique-se de que utiliza este produto em conformidade com as instruções e as indicações de segurança.

## Garantia

O Dorel Juvenile Group substituirá ou reparará (conforme a sua escolha) a sua unidade gratuitamente durante um período de 24 meses após a data de compra caso a unidade apresente defeito de fabrico ou nos materiais, quando utilizada em condições normais e em conformidade com o respetivo manual do utilizador. Contacte o Serviço de Apoio ao Cliente nos 24 meses após a compra num revendedor autorizado.

## Maxi-Cosi Connected home

**1. Komma igång** Ladda ned appen Maxi-Cosi Connected Home genom att söka efter Maxi-Cosi Connected Home i appbutiken.

**2. Installation** Följ de stegvisa anvisningarna på din mobila enhet i appen Maxi-Cosi Connected Home för att konfigurera monitorn. Utforska och lär dig funktionerna i appen Maxi-Cosi Connected Home. Wi-Fi-anslutning: Det krävs 2.4GHz eller 5GHz trådlöst internet > 2 Mbit/sek. tillgänglig uppladdnings-/nedladdningshastighet. Kontrollera Wi-Fi-signalens styrka via din internetleverantör. Minska signalstörningar eller ekon genom att undvika att placera monitorn nära större elektriska apparater, stora metall- eller betongytor.



## Beskrivningar

### A - Statuslampa

### D - Återställ

### G - Ström

### B - Mikrofon

### E - Högtalare

### C - SD-kortplats

### F - Samtal

#### Statuslampa

- Fast rött sken: kameranätverket är onormalt
- Blinkande rött sken: inväntar Wi-Fi-anslutning (snabbt blinkande)
- Fast blått sken: kameran fungerar korrekt
- Blinkande blått sken: ansluter (snabbt blinkande)

#### Mikrofon

Registrerar ljud för videoinspelning

#### SD-kortplats

Stöder lokal SD-kortlagring i FAT 32-format (Max 512 GB)

#### Återställ

Tryck och håll in i 5 sekunder med ett stift för att återställa kameran (Om du har ändrat inställningarna nollställs de)

#### Högtalare

2-vägstal

#### Samtal

Tryck på knappen för att ta emot svaret

#### Ström

DC 5V (±) 10 % 5V  1,5A



## Beskrivningar

- |                |   |                     |
|----------------|---|---------------------|
| 1 - Antenn     | 5 - Zooma in-knapp                          | 8 - Av/på-knapp     |
| 2 - LCD-skärm  | 6 - Menyknapp / OK-knapp                    | 9 - USB-C-port      |
| 3 - Mikrofon   | 7 - Tvåvägskommunikation /<br>Tillbakaknapp | 10 - Högtalare      |
| 4 - Status-LED |   | 11 - Fäste / Stativ |

USB-C	DC 5V/1A
Statuslampa för laddning	Grönt ljus: Laddar Inget Grönt: Fulladdad
Statuslampa för användning	Blått ljus: Displayen är på Inget ljus: Displayen är av Röd lysdiod blinkar långsamt: Uppgradering
Mikrofon	Fånga ljud för din video
Antenn	Justera vinkeln för att få bättre signaler
Av-/på-knapp	Håll in i 3 sekunder för att slå på och stänga av displayen
Zooma in/ut	Zooma in bilden 1X, 2X eller 4X
Meny	På hemsidan, tryck för att gå in i menygränssnittet; På hemsidan, håll in för att komma till inställningsgränssnittet
Riktning	Kontrollera rotationsriktningarna; välj menyalternativen
OK	Bekräfta
Ring upp	Ring ett samtal efter att ha tryckt på knappen
Återställ	Tryck med ett stift för att återställa displayen
Åter	Tryck för att säkerhetskopiera; På startsidan, håll in för att sluta spela musik

## Parkoppling av kamera och monitor

---

Slå på kameran och monitorn så ansluts de automatiskt. Om anslutningen misslyckas, följ stegen nedan för att parkoppla. Parkopplingen har begränsad räckvidd, så se till att avståndet mellan kameran och monitorn inte är mer än 200 m.

### Ta bort parkopplingen mellan monitorn och kameran:

1. Tryck på Meny-knappen på monitorskärmen och välj > Kamera.
2. Välj den kamera som du vill koppla bort – Kamera 1 eller Kamera 2.
3. Håll in knappen för att ta bort parkopplingen.

### Parkoppla monitorn och kameran:

1. Tryck på Meny-knappen på monitorskärmen och välj > Kamera.
2. Välj den kamera som du vill parkoppla – Kamera 1 eller Kamera 2.
3. Tryck och håll ned kamerans parkopplingsknapp tills LED-lampan blinkar blått.
4. Tryck på OK-knappen på monitorskärmen för att starta parkopplingen.
5. (Alternativ) För kamera 2, upprepa steg 2-4.

## Vanliga frågor

---

### Visar inte monitorn förhandsgranskning korrekt?

Kontrollera om monitorn är ansluten till kameran. Om inte, parkoppla först kameran och monitorn.

### Hittar du inte parkopplingsknappen?

Parkopplingsknappen är kamerans ringknapp. Håll in knappen i 3 sekunder och följ monitorns instruktioner. (För att gå in i monitorns parkopplingsgränssnitt, tryck på Meny-knappen på monitorskärmen och välj > Kamerahandtering.)

### Vad händer om monitorskärmen har fastnat och inget händer när du trycker på någon av knapparna?

Tryck på återställningsknappen på din monitor med stiftet. Håll sedan in strömbrytaren på din monitor för att starta om den.

### Varför kan inte kameran eller monitorn identifiera SD-kortet?

Bekräfta att SD-kortet är tillgängligt och formatet är FAT32.

### Varför får jag inte aviseringarna med min Maxi-Cosi Connected Home-app när jag ansluter kameran till monitorn?

Bekräfta att appen har varit igång på telefonen och att relevant påminnelsefunktion har öppnats; Meddelandeavisering och behörighetsbekräftelse i mobiltelefonsystemet har öppnats.

### Varför kan monitorn inte visa video efter att kameran har anslutits till appen?

Monitorn har en avbrottsid på 2 minuter när kameran återställs, och återupptas automatiskt efter 2 minuter. Om den inte återställs, försök att parkoppla monitorn och kameran på nytt.

## SÄKERHET

1. Produkten innehåller små delar, så var försiktig när du packar upp och monterar produkten.
2. Sladdar utgör en potentiell stryplingsrisk. Håll sladdar utom räckhåll för barn: 90 cm.

## Försiktighet

1. Funktionerna för Wireless Access Systems, inklusive Radio Local Area Networks (WAS/RLAN), inom frekvensområdet 5150-5350 MHz för denna enhet är begränsade till endast inomhusanvändning i alla EU-länder.
2. Enheterna får inte utsättas för regn eller fukt.
3. Enheterna får inte utsättas för direkta värmekällor, t.ex. element, ugnar eller andra värmeåterstrålande apparater.
4. Den här produkten är inte en leksak och ska hållas utom räckhåll för barn.

## Varning

1. Kontrollera om spänningen som anges på adaptern motsvarar den lokala nätspänningen innan du ansluter apparaten.
2. Använd endast den adapter som medföljer produkten.
3. Andra inte eller skär av någon del av adaptern eller dess sladd. Det kan leda till en farlig situation.
4. Förvara förpackningsmaterial (plastpåsar, papp osv.) utom räckhåll för barn, eftersom dessa inte är leksaker.
5. Lagg aldrig något föremål ovanpå babymonitorn och täck inte över den. Blockera inte ventilationsöppningarna.
6. För att förhindra elektriska stötar, öppna inte babymonitorns huvuddel.
7. Lagg aldrig babymonitorn i barnets säng eller lekage.
8. Avlägsna strömsladden innan du rengör produkten.

## Försäkringen om överensstämmelse Efterlevnad av standarder

Maxi-Cosi förklarar härmed att denna babymonitor uppfyller de väsentliga kraven och andra relevanta bestämmelser i direktivet 2014/53/EU. Den fullständiga texten till EU-försäkringen om överensstämmelse finns på följande webbadress: [www.maxi-cosi.fr](http://www.maxi-cosi.fr)

## RF-parameter:

- Frekvensband och maximal uteffekt:
- 868MHz, 2.2dBm ERP
  - 2412-2472MHz, 18.53dBm
  - 5725-5850MHz, 13.99dBm EIRP (= <25mw), SRD-villkor
  - 5150-5250 MHz, 18.63dBm EIRP (endast för inomhusbruk EU/EES)
  - 5250-5350 MHz, 19.06dBm EIRP (endast för inomhusbruk EU/EES)
  - 5470-5725 MHz, 18.30dBm EIRP
  - 62797MHz (60mmRadar) 2,45dBm EIRP

## Elektromagnetiska fält

Denna Maxi-Cosi babymonitor följer alla tillämpliga normer och

föreskrifter gällande exponering för elektromagnetiska fält.

## Miljövänlig avfallshantering



Gamla elektriska apparater får inte kastas tillsammans med resavfall, utan måste tas om hand separat. Det är gratis för privatpersoner att slänga sådana apparater på kommunala återvinningsstationer. Ägaren av gamla apparater ansvarar för att ta med apparaterna till en återvinningsstation eller ett liknande insamlingsställe. Genom denna lilla personliga insats kan du bidra till att värdefulla råmaterial återvinns och giftiga ämnen behandlas.

## Varning

1. Batteriet är inte utbytbart. Försök inte öppna, demontera eller reparera produkten.
2. I händelse av ett fel, besök oss på [maxi-cosi.com](http://maxi-cosi.com) för att chatta med oss där.
3. Öppna inte produkten för att utföra ootillåtna reparationer. Detta kan orsaka allvarlig skada på enheten och göra din garanti ogiltig.
4. För att ladda batteriet, använd ingen annan kabel än den som medföljde när du köpte produkten, och respektera rekommenderade strömmar och spänning.
5. Släng inte ett batteri i eld eller en het ugn, eller mekaniskt krossning eller skärning av ett batteri, som kan resultera i en explosion.
6. Lämna inte ett batteri i en omgivning med extremt hög temperatur som kan resultera i en explosion eller läckage av brandfarlig vätska eller gas.
7. Utsätt inte batteriet för extremt lågt lufttryck som kan resultera i en explosion eller läckage av brandfarlig vätska eller gas.
8. Det rekommenderas att ladda föräldraenheten helt före användning.
9. Om batteriet inte används under en längre tid kan produkten laddas ur, och det kommer att behövas laddas upp innan användning.

## Ansvarsfriskrivning

För att skydda dina lagliga rättigheter, läs instruktionen, friskrivningsklausulerna, det viktiga meddelandet och säkerhetspunkterna som medföljer denna produkt innan du använder den för att förstå dina juridiska rättigheter, skyldigheter och säkerhetsföreskrifterna. Annars kan det ge upphov till materiella skador, personliga säkerhetsrisker eller olyckor. Maxi-Cosi förbehåller sig rätten att uppdatera detta dokument. Denna produkt måste användas i enlighet med instruktionerna och säkerhetsanvisningarna.

## Garanti

Dorel Juvenile Group kommer att ersätta eller reparera (enligt valt val) din enhet kostnadsfritt från 24 månader från inköpsdatumet om enheten är defekt i utförande eller material, vid användning under normala förhållanden och i enlighet med vår bruksanvisning. Kontakta kundtjänst inom 24 månader efter köpet från en auktoriserad återförsäljare.



## Maxi-Cosi Connected home

**1. Komme i gang** Download Maxi-Cosi Connected Home app ved at søge efter Maxi-Cosi Connected Home i app store.

**2. Opsætning** På din mobile enhed skal du følge trin-for-trin instruktionerne i Maxi-Cosi Connected Home app for opsætning. Udforsk egenskaberne og funktionaliteten i Maxi-Cosi Connected Home appen. Wi-Fi-tilslutning: En 2.4GHz eller 5GHz trådløs internet med > 2 Mbps tilgængelig download/upload hastighed er påkrævet. Tjek styrken af Wi-Fi-signalet fra din internetudbyder. For at reducere signalinterferens eller ekkoer, skal man undgå at placere monitoren nær større elektriske apparater, store metal- eller betonoverflader.



## Bekrivelser

### A - Statuslys

### D - Nulstil

### G - Strøm

### B - Mikrofon

### E - Højtaler

### C - SD kortslot

### F - Opkald

#### Statuslys

- Fast rødt lys: Kameranetværket er unormalt.
- Blinkende rødt lys: Afventer Wi-Fi-forbindelse (hurtigt blinkende)
- Fast blått lys: Kamera kører korrekt
- Blinkende blått lys: Forbindelse i gang (hurtigt blinkende)

#### Mikrofon

Opfanger lyd til din video

#### SD kortslot

Understøtter lokal SD-kortlagring i FAT 32-format (Maks. 512 GB)

#### Nulstil

Tryk og hold nede i 5 sekunder med en nål for at nulstille kameraet (hvis du har modificerede indstillinger, vil de vende tilbage til fabriksstandarden)

#### Højtaler

2-vejs snakken

#### Opkald

Modtag svar efter at have trykket på knappen

#### Strøm

DC 5V (±) 10% 5V  1,5A



## Beskrivelser

- |                |   |                      |
|----------------|---|----------------------|
| 1 - Antenne    | 5 - Zoom ind-knap                       | 8 - Tænd/sluk-knap   |
| 2 - LCD-skærm  | 6 - Menu-knap / OK-knap                 | 9 - USB-C-port       |
| 3 - Mikrofon   | 7 - Tovejs-kommunikation / Tilbage-knap | 10 - Højttaler       |
| 4 - Status-LED |   | 11 - Beslag / Holder |

USB-C	DC 5 V/1 A
Statuslys for opladning	Grønt lys: Opladning Intet lys: Fuldt opladet
Statuslys for brug	Blåt lys: Displayet er tændt Intet lys: Displayet er slukket Rødt lys blinker langsomt: Opgradering
Mikrofon	Optag lyd til din video
Antenne	Juster vinklen for at få bedre signaler
Tænd/sluk knap	Tryk ned i 3 sekunder for at tænde og slukke for displayet
Zoom ind/ud	Zoom billedet ind 1X, 2X eller 4X
Menu	Tryk på startside for at åbne menugrænsefladen; Tryk i lang tid på startside for at gå ind i indstillingsgrænsefladen
Retning	Styr rotationsretningerne, vælg menupunkterne
OK	Bekræft
Opkald	Foretag et opkald efter at have trykket på knappen
Nulstil	Tryk med knappenål for at nulstille displayet
Tilbage	Tryk for at sikkerhedskopiere Tryk ned på startside for at stoppe afspilning af musik

## Parring af kamera og skærm

---

Tænd for kameraet og skærmen, så forbindes de automatisk. Hvis forbindelsen mislykkes, skal du følge nedenstående trin for at parre. Parringen er afstandsbegrænset, så sørg for, at afstanden mellem kameraet og skærmen ikke er mere end 200 m.

### Frigør parringen mellem monitoren og kameraet:

1. Tryk på knappen Menu på monitorskærmen, og vælg > Kamera.
2. Vælg Kamera 1 eller Kamera 2, som du skal fjerne.
3. Tryk længe på OK-knappen for at ophæve parringen.

### Par skærmen og kameraet:

1. Tryk på knappen Menu på monitorskærmen, og vælg > Kamera.
2. Vælg Kamera 1 eller Kamera 2, som du skal parre.
3. Hold kameraens paringsknap nede, indtil LED'en blinker blå.
4. Tryk på OK-knappen på skærmen for at starte parringen.
5. (Valgfrit) For kamera 2 skal du gentage trin 2 ~ trin 4.

## Oftestillede spørgsmål

---

### Skærmen kan ikke forhåndsvises korrekt?

Kontrollér, om skærmen er tilsluttet kameraet. Hvis ikke, skal du først parre kameraet og skærmen.

### Jeg kan ikke finde parringsknappen?

Parringsknappen er opkaldsknappen på kameraet. Tryk længe på knappen i 3 sekunder, og følg trinvejledningen på skærmen.

(For at gå ind i skærmens parringsgrænseflade skal du trykke på Menu-knappen på skærmen og vælge > Kamerastyring.)

### Hvad hvis skærmen sidder fast, og den ikke virker, mens man trykker på knapperne?

Tryk på nulstillingsknappen på din skærm med stiften, og tryk derefter længe på tænd/sluk-knappen på skærmen for at genstarte den.

### Hvorfor kan kameraet eller skærmen ikke identificere SD-kortet?

Kontrollér, om SD-kortet er normalt tilgængeligt, og formatet er FAT32.

### Hvorfor kan jeg ikke få meddelelserne med min Maxi-Cosi Connected Home-app, når jeg tilslutter kameraet til skærmen?

Kontrollér, at appen har kørt på telefonen, og den relevante påmindelsesfunktion er blevet åbnet, samt at meddelelsesnotifikation og autorisationsbekræftelse i mobiltelefonsystemet er blevet åbnet.

### Hvorfor kan skærmen ikke vise video, efter at kameraet er tilsluttet appen?

Skærmen har en afbrydelsestid på 2 minutter, når kameraet nulstilles, og den genoptages automatisk efter 2 minutter. Hvis det ikke genoprettes, skal du prøve at parre skærmen og kameraet igen.

## SIKKERHED

1. Produktet indeholder små dele, vær forsigtig ved udpakning og samling af produktet.
2. Ledninger udgør en stranguleringsfare. Hold ledninger udenfor børns rækkevidde: 90 cm.

## Forsigtig

1. Funktionerne i Wireless Access Systems, herunder Radio Local Area Networks (WAS/RLAN), i frekvensområdet 5150-5350 MHz for denne enhed er begrænset til indendørs brug i alle EU-lande.
2. Enhederne må ikke udsættes for regn eller fugtighed.
3. Enhederne må ikke udsættes for direkte varmekilder såsom radiatorer, komfurer eller andre apparater, der frembringer varme.
4. Dette produkt er ikke et legetøj og bør opbevares utilgængeligt for børn

## Advarsel

1. Tjek, om netspændingen angivet på adapteren svarer til den lokale netspænding, inden du tilslutter anordningen.
2. Anvend kun den adapter, der medfølger produktet.
3. Lad være at modificere eller afskære nogen del af adapteren eller dens ledning. Dette kan medføre en farlig situation.
4. Opbevar emballagen (plastikposer, pap, etc.) utilgængeligt for børn, da det ikke er legetøj.
5. Anbring aldrig nogen genstande oven på babymonitoren og dæk den ikke til. Bloker ikke nogen ventilationsåbninger.
6. For at forhindre elektrisk stød må man ikke åbne babymonitorens hus.
7. Anbring aldrig babymonitoren i spædbarnets seng eller kravlegård.
8. Fjern el-ledninger inden produktet rengøres.

## Erklæring om overensstemmelse Eri i overensstemmelse med standarder

Maxi-Cosi erklærer hermed, at denne babymonitor er i overensstemmelse med de væsentlige krav og andre relevante forudsætninger i Direktiv 2014/53/EU. EU-overensstemmelseserklæringens fulde tekst kan findes på følgende internetadresse: [www.maxi-cosi.fr](http://www.maxi-cosi.fr)

## RF-parameter:

- Frekvensbånd og maksimal udgangseffekt:
- 868MHz, 2.2dBm ERP
  - 2412-2472MHz, 18.53dBm
  - 5725-5850MHz, 13.99dBm EIRP (= <25mW), SRD-betingelser
  - 5150-5250 MHz, 18.63dBm EIRP (kun til indendørs brug EU/EØS)
  - 5250-5350 MHz, 19.06dBm EIRP (kun til indendørs brug EU/EØS)
  - 5470-5725 MHz, 18.30dBm EIRP
  - 62797MHz (60mmRadar) 2,45dBm EIRP

## Elektromagnetiske felter

Denne Maxi-Cosi babymonitor er i overensstemmelse med alle

gældende standarder og regler med hensyn til eksponering for elektromagnetiske felter.

## Miljøvenlig bortskaffelse



Gamle elektriske apparater må ikke bortskaffes sammen med husholdningsaffald, men skal bortskaffes separat. Bortskaffelse på det kommunale opsamlingspunkt er gratis for privatpersoner. Ejeren af gamle apparater er ansvarlig for at bringe apparaterne til disse opsamlingspunkter eller til lignende opsamlingspunkter. Med denne smule personlige indsats kan du medvirke til at genbruge råmaterialer og behandlingen af giftige substanser.

## Advarsel

1. Batteriet kan ikke udskiftes. Forsøg ikke at åbne, adskille eller reparere produktet.
2. I tilfælde af en fejl, besøg os på [maxi-cosi.com](http://maxi-cosi.com) for at chatte med os der.
3. Åbn ikke produktet for at udføre uautoriserede reparationer. Dette kan forårsage alvorlig skade på enheden og ugyldiggøre din garanti.
4. For at oplade batteriet må du ikke bruge andre kabler end det, der blev leveret, da du købt produktet, og respektere de anbefalede strømme og spændinger.
5. Smid ikke et batteri i ild eller en varm oven, eller mekanisk knusning eller skæring af et batteri, som kan resultere i en eksplosion.
6. Efterlad ikke et batteri i omgivelser med ekstrem høj temperatur, der kan resultere i en eksplosion eller lækage af brændbar væske eller gas.
7. Udsæt ikke batteriet for ekstremt lavt lufttryk, der kan resultere i en eksplosion eller lækage af brændbar væske eller gas.
8. Det anbefales at oplade forældrene helt før brug.
9. Hvis batteriet ikke bruges i længere tid, kan produktet aflades, og det skal genoplades før brug.

## Ansvarsfraskrivelse

For at beskytte dine juridiske rettigheder skal du læse instruktionerne, ansvarsfraskrivelse, vigtige bemærkninger og sikkerhedspunkter, der følger med dette produkt inden anvendelsen af dette produkt for at forstå dine juridiske rettigheder, ansvar og sikkerhedsforanstaltninger. Ellers kan det medføre skade på dine ting, personlig fare eller uheld. Maxi-Cosi forbeholder sig ret til at opdatere dette dokument. Sørg for at betjene dette produkt i henhold til instruktionerne og sikkerhedsinstruktionerne.

## Garanti

Dorel Juvenile Group vil udskifte eller reparere (efter dit valg) din enhed gratis fra 24 måneder fra købsdatoen, hvis enheden er defekt i forarbejdning eller materialer, ved brug under normale forhold og i henhold til ver brugervejledning. Kontakt Consumer Care inden for 24 måneder efter køb hos en autoriseret detailhandler.

## Maxi-Cosi Connected home

**1. Aloitus** Etälataa Maxi-Cosi Connected Home -itkuhälyttimen sovelluksen etälataus Maxi-Cosi Connected Home sovelluskaupasta käsin.

**2. Asennus** Tee asennus mobiililaitteeseesi noudattaen ohjeita, joissa selitetään vaihe vaiheelta Baby Monitor -itkuhälyttimen asennussovellus. Pehedy Maxi-Cosi Connected Home -itkuhälytinsovelluksen ominaisuuksiin ja toiminnallisuuteen. Wi-Fi-liitettävyyys: 2.4GHz tai 5GHz langaton internet yli 2Mbps:llä, jolla voidaan saavuttaa vaaditut siirtonopeudet kumpaankin suuntaan. Tarkista Wi-Fi-signaalin voimakkuus internet-palveluntarjoajaltasi. Signaalihäiriön ja -kaiun vähentämiseksi vältä hälyttimen asettamista tärkeimpien sähkölaitteiden, suurten metalli- tai betonipintojen läheisyyteen.



## Kuvaukset

### A - Tilavalo

### D - Resetointi

### G - Teho

### B - Mikrofoni

### E - Kaiutin

### C - SD-korttipaikka

### F -Soitto

#### Tilavalo

- Kiinteä punainen valo päällä: kameraverkko on epänormaali
- Vilkkuva punainen valo: odottaa Wi-Fi-yhteyttä (nopea vilkkuminen)
- Kiinteä sininen valo päällä: kamera toimii oikein
- Vilkkuva sininen valo: yhdistää tällä hetkellä (nopea vilkkuminen)

#### Mikrofoni

Sieppaa äänen videollesi

#### SD-korttipaikka

Tukee paikallista FAT 32 -muotoista SD-korttitalletusta (Enintään 512 GB)

#### Resetointi

Paina ja pidä painettuna 5 sekunnin ajan resetoitaksesi kameran (jos asetukset ovat muuttuneet, ne palautuvat oletusarvoisiin tehdasasetuksiin)

#### Kaiutin

2-way talk

#### Soitto

Vastaanota vastaus painettuasi painiketta

#### Teho

DC 5V (±)10% 5V  1,5A



## Kuvaukset

- |                |   |                                |
|----------------|---|--------------------------------|
| 1 - Antenni    | 5 - Lähennysnäppäin                         | 8 - Virta päälle/pois -painike |
| 2 - LCD-näyttö | 6 - Valikkopainike / OK-painike             | 9 - USB-C-portti               |
| 3 - Mikrofoni  | 7 - Kaksisuuntainen puhe / Takaisin-painike | 10 - Kaiutin                   |
| 4 - Tilä-LED   |   | 11 - Kiinnike / Teline         |

Mikro-USB	DC 5 V / 1 A
Latauksen tilan merkivalo	Vihreä valo: Ladataan Ei valo: Täysin ladattu
Käytön tilan merkivalo	Sininen valo: Näyttö on päällä Ei valo: Näyttö on pois päältä Punainen LED vilkkuu hitaasti: Päivitä
Mikrofoni	Tallenna videosi ääni
Antenni	Saat paremman signaalin säätämällä kulmaa
Virtapainike	Kytke näyttö päälle ja pois päältä painamalla 3 sekuntia
Lähennä/loitonna	Suurena kuvaa 1X, 2X tai 4X
Valikko	Siirry valikkoon painamalla kotisivulla; Siirry asetuksiin pitämällä painettuna kotisivulla
Suunta	Hallitse pyörimissuuntaa; valitse valikkokohteita
OK	Vahvista
Puhelu	Soita puhelu painikkeen painamisen jälkeen
Nollaa	Nollaa näyttö painamalla neulalla
Takaisin	Varmuuskopioi painamalla Toista musiikkia pitämällä painettuna kotisivulla

## Kameran ja monitorin pariliittäminen

---

Kytke kamera ja monitori päälle, niin ne muodostavat yhteyden automaattisesti. Jos yhteyden muodostus epäonnistuu, noudata alla olevia pariliitossuhteita. Etäisyys vaikuttaa pariliitokseen, joten varmista, että kameran ja monitorin etäisyys on enintään 200 m.

### Monitorin ja kameran pariliitoksen peruuttaminen:

1. Paina monitorin näytöllä Valikko-painiketta ja valitse Kamera.
2. Valitse Kamera 1 tai Kamera 2, jonka pariliitoksen haluat peruuttaa.
3. Peruuta pariliitos pitämällä OK painettuna.

### Monitorin ja kameran pariliittäminen:

1. Paina monitorin näytöllä Valikko-painiketta ja valitse Kamera.
2. Valitse Kamera 1 tai Kamera 2, jonka haluat pariliittää.
3. Pidä kameran pariliitospainiketta painettuna, kunnes LED-valo vilkkuu sinisenä.
4. Aloita pariliittäminen painamalla monitorin näytön OK-painiketta.
5. (Valinnainen) Toista Kamera 2:n kohdalla vaiheet 2–4.

## UKK

---

### Miksi monitorin esikatselu ei toimi kunnolla?

Tarkista, että monitorin ja kameran välillä on yhteys. Jos yhteyttä ei ole, pariliitä kamera ja monitori.

### Etkö löydä pariliitospainiketta?

Pariliitospainike on kameran puhelupainike. Pidä painiketta painettuna 3 sekuntia ja noudata monitorilla näkyviä ohjeita.

(Siirry monitorin pariliitosisvalikkoon painamalla monitorin näytöllä Valikko-painiketta ja valitsemalla Kameran hallinta.)

### Mitä jos monitorin näyttö jäätyy eikä painikkeiden painaminen auta?

Paina monitorin nollauspainiketta neulalla ja nollaa monitori pitämällä sen virtapainiketta painettuna.

### Miksi kamera tai monitori ei tunnista SD-korttia?

Vahvista, onko SD-kortti normaalisti käytettävissä ja onko sen muoto FAT32.

### Miksi en saa Maxi-Cosi Connected Home -sovelluksen ilmoituksia, kun yhdistän kameran monitoriin?

Vahvista, että sovellus on käynnissä, että asianmukainen muistutustoiminto on auki ja että mobiilijärjestelmän viesti-ilmoitukset ja valtuutusvahvistukset ovat auki.

### Miksi monitori ei näytä videota sen jälkeen, kun kamera on yhdistetty sovellukseen?

Monitorissa on kameran nollaamisen jälkeen 2 minuutin keskeytysaika. Sen toiminta jatkuu automaattisesti 2 minuutin kuluttua. Jos se ei palaudu, pariliitä kamera ja monitori uudelleen.

## TURVALLISUUS

1. Tuote sisältää pienosia, joten ole varovainen pakkausta avatessasi ja tuotetta kootessasi.
2. Johtoihin liittyy potentiaalinen kuristumisen vaaraa. Pidä johdot lasten ulottumattomissa: 90 cm.

## Huomio

1. Tämän laitteen Wireless Access Systems -järjestelmien, mukaan lukien Radio Local Area Networks (WAS/RLAN), toiminnot taajuusalueella 5150–5350 MHz on rajoitettu vain sisäkäyttöön kaikissa EU-maissa.
2. Laitteen osia ei saa altistaa sateelle tai kosteudelle.
3. Laitteen osia ei saa altistaa suorille lämmönlähteille, kuten lämpöpatterit, uunit tai muuta laitteet, jotka tuottavat kuumuutta.
4. Tämä tuote ei ole leluja, ja se on pidettävä lasten ulottumattomissa.

## Varoitus

1. Tarkista, vastaako sovitin päällä ilmoitettu jännite paikallisen jakeluverkon jännitettä, ennen kuin kytket laitteen.
2. Käytä vain tuotteen mukana toimitettua sovitinta.
3. Älä muuta tai katkaise mitään sovitin tai sen johdon osia. Se voisi aiheuttaa vaarallisen tilanteen.
4. Pidä pakkauksmateriaali (muovipussit, pahvit jne.) lasten ulottumattomissa, koska ne eivät ole leluja.
5. Älä koskaan aseta mitään esinettä itkuhälyttimeen päälle, äläkä peitä sitä. Älä sulje tuuletusaukkoa.
6. Sähköiskun välttämiseksi älä avaa itkuhälyttimeen runkoa.
7. Älä koskaan aseta itkuhälytintä vauvan vuoteen tai leikkikehän sisäpuolelle.
8. Irrota sähköjohto, ennen kuin puhdistat tuotteen.

## Vaatimustenmukaisuusilmoitus Normien mukaisuus

Maxi-Cosi vakuuttaa täten, että tämä itkuhälytyn on direktiivin 2014/53/EU sisältämien olennaisten vaatimusten ja muiden asiaan liittyvien säännösten mukainen. EU-vaatimustenmukaisuusvakuutuksen täysimittainen teksti on saatavilla seuraavassa internetosoitteen osoitteessa: [www.maxi-cosi.fi](http://www.maxi-cosi.fi)

## Radiotaajuusparametri:

Taajuuskaista ja suurin lähtöteho:  
 - 868MHz, 2.2dBm ERP  
 - 2412-2472MHz, 18.53dBm  
 - 5725~5850MHz, 13.99dBm EIRP (= <25mW), SRD-ehdot  
 - 5150-5250 MHz, 18.63dBm EIRP (vain sisäkäyttöön EU/ETA)  
 - 5250~5350 MHz, 19.06dBm EIRP (vain sisäkäyttöön EU/ETA)  
 - 5470~5725 MHz, 18.30dBm EIRP  
 - 62797MHz (60mmRadar), 2.45dBm EIRP

## Elektromagneettiset kentät

Tämä Maxi-Cosi -itkuhälytyn on kaikkien

elektromagneettisiin kenttiin sovellettavien normien ja sääntöjen mukainen.

## Ympäristöystävällinen hävittäminen



Vanhoja sähkölaitteita ei saa hävittää yhdessä jätteenjätteen kanssa, vaan ne on hävitettävä erikseen. Kunnallisessa keräyspisteessä yksityishenkilöiden

välityksellä tapahtuva hävittäminen on maksutonta.

Sähkölaitteiden omistaja on vastuussa laitteiden toimituksesta näihin keräyspisteisiin tai vastaavansiin keräyspisteisiin. Tällä pienellä henkilökohtaisella panoksella myötävaikuta arvokkaiden raaka-aineden kierrätykseen ja myrkyllisten aineiden käsittelyyn.

## Varoitus

1. Akkua ei voi vaihtaa. Älä yritä avata, purkaa tai korjata tuotetta.
2. Jos ilmenee toimintahäiriö, käy osoitteessa maxi-cosi.com keskustellaksesi kanssamme siellä.
3. Älä avaa tuotetta luvutoman korjauksen suorittamiseksi. Tämä voi vahingoittaa laitetta vakavasti ja mitätöidä takuun.
4. Älä käytä akun lataamiseen muuta kaapelia kuin sitä, joka toimitettiin tuotteen ostohetkellä, ja noudata suositeltuja virtoja ja jännitteitä.
5. Älä heitä akkua tuleen tai kuumaan uuniin tai purista tai leikkaa akkua mekaanisesti, sillä se voi aiheuttaa räjähdyksen.
6. Älä jätä akkua erittäin korkeaan lämpötilaan, joka voi aiheuttaa räjähdyksen tai syttyvän nesteen tai kaasun vuotamisen.
7. Älä altista akkua erittäin alhaiselle ilmanpaineelle, joka voi aiheuttaa räjähdyksen tai syttyvän nesteen tai kaasun vuotamisen.
8. On suositeltavaa ladata vanhemman yksikkö täyteen ennen käyttöä.
9. Jos akkua ei käytetä pitkään aikaan, tuote saattaa purkautua, ja se on ladattava ennen käyttöä.

## Vastuuvapauslauseke

Turvataksesi lailliset oikeutesi lue tämän tuotteen mukana toimitetut ohjeet, vastuuvapauslausekkeet, tärkeät huomautukset ja turvallisuuteen liittyvät seikat ennen tuotteen käyttöä, jotta ymmärtäisit lailliset oikeutesi ja velvollisuutesi sekä varoitimet, joihin sinun tulee ryhtyä. Muuten sinulle voi aiheutua omaisuusvahinkoja, henkilöturvallisuuteen liittyviä vaaroja tai tapaturmia. Maxi-Cosi varaa itselleen oikeuden tämän asiakirjan päivittämiseen. Varmista, että käytät tätä tuotetta turvallisuus- ja muiden ohjeiden mukaisesti.

## Tahuu

Dorel Juvenile -ryhmä vaihtaa tai korjaa (valintamme mukaan) laitteita maksutta 24 kuukauden ajan ostopäivästä alkaen, jos laitteessa on rakennus- tai materiaalivikoja, tämä silloin kun sitä on käytetty tavanomaisissa olosuhteissa ja käyttäjän käsikirjama mukaisesti. Ota yhteys kulluttajavaltuontaan 24 kuukauden sisällä siitä päivästä lukien, jolloin tuote on ostettu hyväksytyllä jälleenmyyjältä.



## Maxi-Cosi Connected home

**1. Komme i gang** Last ned Maxi-Cosi Connected Home-appen ved å søke etter Maxi-Cosi Connected Home i app store.

**2. Oppsett** På den mobile enheten din, følg den trinnvise veiledningen i Maxi-Cosi Connected Home-appen for oppsett. Sjekk ut funksjonene og funksjonaliteten i Maxi-Cosi Connected Home-appen. Wi-Fi-tilkobling: En 2.4GHz eller 5GHz trådløs internetttilkobling med > 2 Mbps tilgjengelig nedlastings-/opplastingshastighet er nødvendig. Kontroller styrken til Wi-Fi-signalet fra internettleverandøren din. For å redusere signalforstyrrelser eller gjenklang, unngå å plassere apparatet i nærheten av større elektriske apparater, store metall- eller murflater.



## Beskrivelse

### A - Statuslys

### D - Tilbakestilling

### G - Strøm

### B - Mikrofon

### E - Høytaler

### C - SD-kortspor

### F - Ringefunksjon

#### Statuslys

- Rødt lys fast på: kameranettverket er unormalt
- Blinkende rødt lys: venter på Wi-Fi-tilkobling (rask blinking)
- Blått lys fast på: kameraet fungerer som det skal
- Blinkende blått lys: er i ferd med å koble til (rask blinking)

#### Mikrofon

Innhenter lyd til videobildene dine

#### SD-kortspor

Støtter lokal SD-kortlagring i FAT 32-format (Maks. 512 GB)

#### Tilbakestilling

Trykk og hold inne i 5 sekunder med en stift for å tilbakestille kameraet (Hvis du har endret på innstillinger vil disse gå tilbake til fabrikkinnstillinger)

#### Høytaler

2-veis kommunikasjon

#### Ringefunksjon

Få svar etter at du har trykket på knappen

#### Strøm

DC 5V (±)10% 5V  1,5A



## Beskrivelser

- |                |  |                             |
|----------------|--|-----------------------------|
| 1 - Antenne    | 5 - Zoom inn-knapp                           | 8 - På/av-knapp             |
| 2 - LCD-skjerm | 6 - Menyknapp / OK-knapp                     | 9 - USB-C-port              |
| 3 - Mikrofon   | 7 - To-veis kommunikasjon /<br>Tilbake-knapp | 10 - Høytaler               |
| 4 - Status-LED |  | 11 - Brakett / Festebrakett |

Micro-USB	DC 5 V / 1 A
Statuslys for lading	Grønt lys: Lader Ikke noe lys: Fulladet
Statuslys for bruk	Blått lys: Skjermen er på Ikke noe lys: Skjermen er av Rød LED blinker sakte: Oppgradering
Mikrofon	Ta opp lyd for videoen din
Antenne	Juster vinkelen for å få bedre signaler
PÅ/AV-knapp	Hold inne 3 sekunder for å slå på og av skjermen
Zoom inn/ut	Zoom bildet inn 1X, 2X eller 4X
Meny	På startsidene, trykk for å gå inn i menygrensesnittet På startsidene, trykk lenge for å gå inn i innstillingsgrensesnittet
Retning	Kontroller rotasjonsretningene, velg menyelementene
OK	Bekreft
Anrop	Gjør et anrop etter å ha trykket på knappen
Tilbakestill	Trykk med nål for å tilbakestille skjermen
Tilbake	Trykk for å sikkerhetskopiere På startsidene, trykk lenge for å stoppe musikkavspillingen

## Sammenkobling av kamera og skjerm

---

Slå på kameraet og skjermen, og de kobles sammen automatisk. Hvis tilkoblingen mislykkes, følg trinnene nedenfor for å sammenkoble. Sammenkoblingen er begrenset av avstand, så sørg for at avstanden mellom kameraet og skjermen ikke er mer enn 200 m.

### Koble fra skjermen og kameraet:

1. Trykk på Meny-knappen på LCD-skjermen, og velg > Kamera.
2. Velg Kamera 1 eller Kamera 2 som du ønsker å koble fra.
3. Trykk lenge på OK-knappen for å oppheve sammenkoblingen.

### Sammenkobling av skjermen og kameraet:

1. Trykk på Meny-knappen på LCD-skjermen, og velg > Kamera.
2. Velg Kamera 1 eller Kamera 2 som du ønsker å koble til.
3. Trykk og hold nede kameraets sammenkoblingsknapp til LED-lampen blinker blått.
4. Trykk OK-knappen på skjermen for å starte sammenkoblingen.
5. (Valgfritt) For kamera 2, gjenta trinn 2 til trinn 4.

## Vanlige spørsmål

---

### Sp: Hvorfor forhåndsvises ikke skjermen riktig?

Sjekk om skjermen er koblet til kameraet. Hvis ikke, koble sammen kameraet og skjermen først.

### Finner du ikke sammenkoblingsknappen?

Sammenkoblingsknappen er anropknappen til kameraet. Trykk og hold knappen inne i 3 sekunder, og følg trinninstruksjonene på skjermen.

(For å gå inn i sammenkoblingsgrensesnittet til skjermen, trykk på Meny-knappen på skjermen og velg > Kamerabehandling.)

### Hva om skjermen er låst og den ikke fungerer mens du trykker på noen knapper?

Trykk på tilbakestillingsknappen på skjermen med nålen, og trykk deretter lenge på strømknappen på skjermen for å starte den på nytt.

### Hvorfor kan ikke kameraet eller skjermen identifisere SD-kortet?

Bekreft om SD-kortet er av vanlig type og at formatet er FAT32.

### Hvorfor kan jeg ikke få varslene med Maxi-Cosi Connected Home-appen når jeg kobler kameraet til skjermen?

Bekreft at appen kjører på telefonen og at den aktuelle påminnesfunksjonen har blitt åpnet. Meldingsvarsling og autorisasjonsbekreftelse i mobiltelefonsystemet er åpnet.

### Hvorfor kan ikke skjermen vise video etter at kameraet er koblet til appen?

Skjermen har en avbruddstid på 2 minutter når kameraet tilbakestilles, og den starter automatisk etter 2 minutter. Hvis tilkoblingen ikke gjenopprettes, prøv å koble sammen skjermen og kameraet på nytt.

## SIKKERHET

1. Produktet inneholder små deler. Vær forsiktig ved utpakking og montering av produktet.
2. Ledninger utgjør en potensiell kveldningsfare. Hold ledninger ute av barns rekkevidde: 90 cm.

## Forsiktig

1. Funksjonene til Wireless Access Systems, inkludert Radio Local Area Networks (WAS/RLAN), innenfor frekvensområdet 5150-5350 MHz for denne enheten er begrenset til kun innendørs bruk i alle EU-land.
2. Enhetene skal ikke utsettes for regn eller fuktighet.
3. Enhetene skal ikke utsettes for direkte varmekilder som radiatorer, ovner eller andre apparater som produserer varme.
4. Dette produktet er ikke et leketøy og bør holdes utenfor barns rekkevidde.

## Advarsel

1. Kontroller om spenningen som er indikert på adaptoren tilsvarer det lokale strømnettetts spenning før du kobler til apparatet.
2. Bare bruk adaptoren som leveres med produktet.
3. Ikke endre eller kutt av noen del av adaptoren eller ledningen. Dette kan forårsake en farlig situasjon.
4. Sørge for at emballasjematerialet (plastposer, papp osv.) er utenfor barns rekkevidde, da dette ikke er leketøy.
5. Sett aldri noen gjenstander oppå babymonitoren og ikke dekk den til. Ikke blokker noen ventilasjonsåpning.
6. For å forhindre elektrisk støt, ikke åpne babymonitoren's hoveddel.
7. Plasser aldri babymonitoren i babyens seng eller lekegrind.
8. Fjern strømledningen før rengjøring av produktet.

## Samsvarserklæring Samsvar med standarder

Maxi-Cosi erklærer herved at denne babymonitoren er i samsvar med de grunnleggende krav og andre relevante bestemmelser i direktiv 2014/53/EU. Den fullstendige teksten til EU DOC er tilgjengelig på følgende internettdress: [www.maxi-cosi.fr](http://www.maxi-cosi.fr)

## RF-parameter:

- Frekvensbånd og maksimal utgangseffekt:
- 868MHz, 2.2dBm ERP
  - 2412-2472MHz, 18.53dBm
  - 5725-5850MHz, 13.99dBm EIRP (= <25mW), SRD-betingelser
  - 5150-5250 MHz, 18.63dBm EIRP (kun for innendørs bruk EU/EØS)
  - 5250-5350 MHz, 19.06dBm EIRP (kun for innendørs bruk EU/EØS)
  - 5470-5725 MHz, 18.30dBm EIRP
  - 62797MHz (60mmRadar), 2.45dBm EIRP

## Elektromagnetiske fel

Denne Maxi-Cosi babymonitoren er i samsvar med alle

gjeldende standarder og bestemmelser angående eksponering for elektromagnetiske felt.

## Miljøvennlig avfallshåndtering



Elektriske apparater skal ikke kastes sammen med husholdningsavfall, men med avfallshåndteres separat. Avfallshåndtering ved kommunale miljøstasjoner er gratis

for privatpersoner. Apparatets eier er ansvarlig for å ta apparatene til disse miljøstasjonene eller lignende innsamlingssteder. Med denne lille personlige innsatsen bidrar du til å resirkulere verdifulle råmaterialer og behandlingen av giftige stoffer.

## Advarsel

1. Batteriet kan ikke byttes ut. Ikke forsøk å åpne, demontere eller reparere produktet.
2. I tilfelle feil, besøk oss på [maxi-cosi.com](http://maxi-cosi.com) for å chatte med oss der.
3. Ikke åpne produktet for å utføre uautoriser te reparasjoner. Dette kan forårsake alvorlig skade på enheten og ugyldiggjøre garantien.
4. For å lade batteriet må du ikke bruke noen annen kabel enn den som ble levert da du kjøpte produktet, og respekter de anbefalte strøm- og spenningsnivåene.
5. Ikke kast et batteri i brann eller en varm ovn, eller mekanisk knusing eller kutting av et batteri, som kan føre til en eksplosjon.
6. Ikke etterlat et batteri i omgivelser med ekstremt høy temperatur som kan resultere i en eksplosjon eller lekkasje av brennbar væske eller gass.
7. Ikke utsett batteriet for ekstremt lavt lufttrykk som kan resultere i en eksplosjon eller lekkasje av brennbar væske eller gass.
8. Det anbefales å lade foreldreheten helt opp før bruk.
9. Hvis batteriet ikke brukes på lang tid, kan produktet lades ut, og det må lades opp før bruk.

## Ansvarsfraskrivelse

For å beskytte dine juridiske rettigheter, les instruksjonene, ansvarsfraskrivelse, viktige merknader og sikkerhetsanvisninger som leveres med dette produktet før det brukes, for å forstå dine juridiske rettigheter, ansvar og sikkerhetstiltak. Hvis ikke kan det føre til skade på eierdom, personlig sikkerhetsrisiko eller ulykker. Maxi-Cosi forbeholder seg retten til å oppdatere dette dokumentet. Sørg for å bruke dette produktet i samsvar med instruksjonene og sikkerhetsanvisningene.

## Garanti

Dorel Juvenile Group vil skifte ut eller reparere (etter skjønn) apparatet ditt vederlagsfritt innen 24 måneder fra kjøpsdatoen, hvis apparatet er defekt på grunn av mangelfull utførelse eller materialer. Ved bruk under normale forhold og i samsvar med vår brukerhåndbok. Ta kontakt med kundeservice innen 24 måneder etter kjøpet fra en autorisert forhandler.

## Maxi-Cosi Connected home

1. Ξεκινώντας Κατεβάστε την εφαρμογή Maxi-Cosi Connected Home αναζητώντας το Maxi-Cosi Connected Home στη σελίδα εφαρμογών.

2. Εγκατάσταση Στην κινητή σας συσκευή, ακολουθήστε βήμα προς βήμα τις οδηγίες της εφαρμογής Maxi-Cosi Connected Home για την εγκατάσταση. Εξερευνήστε τα χαρακτηριστικά και τη λειτουργικότητά του μέσα από την εφαρμογή Maxi-Cosi Connected Home. Συνδεσιμότητα Wi-Fi : Απαιτείται ασύρματο Ίντερνετ 2.4GHz ή 5GHz με διαθέσιμη ταχύτητα φόρτωσης/τηλεφόρτωσης > 2Mbps. Ελέγξτε την ισχύ του ασύρματου σήματός σας από την πάροχο διαδικτυακών υπηρεσιών σας. Για να μειώσετε τις παρεμβολές ή την αντήχηση του σήματος, αποφύγετε την τοποθέτηση της οθόνης κοντά σε μεγάλες ηλεκτρικές συσκευές, μεγάλες μεταλλικές ή τσιμεντένιες επιφάνειες.



## Περιγραφές

### A - Φωτεινή ένδειξη

### D - Επανεκκίνηση

### G - Ισχύς

### B - Μικρόφωνο

### E - Ηχείο

### C - Εσοχή κάρτας SD

### F - Κλήση

#### Φωτεινή ένδειξη

- Σταθερό κόκκινο φως: το δίκτυο της κάμερας είναι ασταθές
- Κόκκινο φως που αναβοσβήνει: αναμένεται σύνδεση με Wi-Fi (αναβοσβήνει γρηγορότερα)
- Σταθερό μπλε φως: η κάμερα λειτουργεί σωστά
- Μπλε φως που αναβοσβήνει: γίνεται σύνδεση (αναβοσβήνει γρηγορότερα)

#### Μικρόφωνο

Αιχμαλωτίζει τον ήχο για το βίντεό σας

#### Εσοχή κάρτας SD

Υποστηρίζει τοπική αποθήκευση κάρτας SD σε μορφή FAT 32 (Μέγ. 512 GB)

#### Επανεκκίνηση

Πιέστε & κρατήστε για 5 δευτερόλεπτα με μία καρφίτσα για να επανεκκινήσετε την κάμερα (Εάν έχετε τροποποιήσει τις ρυθμίσεις, θα επανέλθουν στις εργοστασιακές ρυθμίσεις)

#### Ηχείο

Ομιλία διπλής κατεύθυνσης

#### Κλήση

Λάβετε την απάντηση πατώντας το κουμπί

#### Ισχύς

Σ.Ρ. Συνήθης τάση (±)10% 5V  1,5A



## Περιγραφές

- |                      |   |                      |
|----------------------|---|----------------------|
| 1 - Κεραία           | 6 - Κουμπί Μενού / Κουμπί OK              | 9 - Θύρα USB-C       |
| 2 - Οθόνη LCD        | 7 - Αμφίδρομη ομιλία / Κουμπί επιστροφής  | 10 - Ηχείο           |
| 3 - Μικρόφωνο        | 8 - Κουμπί ενεργοποίησης/ απενεργοποίησης | 11 - Βάση / Στήριγμα |
| 4 - LED κατάστασης   |   |                      |
| 5 - Κουμπί ζουμ μέσα |   |                      |

### USB-C

DC 5V/1A

Ενδεικτική λυχνία κατάστασης φόρτισης	Πράσινο φως: Φόρτιση Κανένα φως: Πλήρως φορτισμένο
Ενδεικτική λυχνία κατάστασης χρήσης	Μπλε φως: Η οθόνη είναι αναμμένη Χωρίς φως: Η οθόνη είναι απενεργοποιημένη Κόκκινο LED αναβοσβήνει αργά: Αναβάθμιση
Μικρόφωνο	Καταγράψτε ήχο για το βίντεό σας
Κεραία	Ρυθμίστε τη γωνία για καλύτερη λήψη σημάτων
Κουμπί ON/OFF (ενεργοποίηση/ απενεργοποίηση)	Πατήστε παρατεταμένα 3 δευτερόλεπτα για να ενεργοποιήσετε και να απενεργοποιήσετε την οθόνη.
Μεγέθυνση/ σμίκρυνση	Μεγέθυνση της εικόνας 1X, 2X ή 4X
Μενού	Στην αρχική σελίδα, πιέστε για να εισέλθετε στη διεπαφή μενού, Στην αρχική σελίδα, πατήστε παρατεταμένα για να εισέλθετε στη διεπαφή ρύθμισης.
Κατεύθυνση	Ελέγξτε τις κατευθύνσεις περιστροφής, επιλέξτε τα στοιχεία του μενού
OK	Επιβεβαίωση
Κλήση	Πραγματοποίηση κλήσης μετά το πάτημα του κουμπιού
Επαναφορά	Πιέστε με την ακίδα για να επαναφέρετε την οθόνη
Επιστροφή	Πιέστε για να δημιουργήσετε αντίγραφο ασφαλείας Στην αρχική σελίδα, πατήστε παρατεταμένα για να σταματήσετε την αναπαραγωγή μουσικής

## Σύζευξη κάμερας και οθόνης

Ενεργοποιήστε την κάμερα και την οθόνη και θα συνδεθούν αυτόματα. Εάν η σύνδεση αποτύχει, ακολουθήστε τα παρακάτω βήματα για να πραγματοποιήσετε σύζευξη. Η σύζευξη είναι περιορισμένης απόστασης, οπότε η απόσταση μεταξύ της κάμερας και της οθόνης δεν πρέπει να υπερβαίνει τα 200 μέτρα.

### **Αποσυνδέστε την οθόνη και την κάμερα:**

1. Πατήστε το κουμπί Μενού στην οθόνη και επιλέξτε > Κάμερα.
2. Επιλέξτε την κάμερα 1 ή την κάμερα 2 που θέλετε να αποσυνδέσετε.
3. Πατήστε παρατεταμένα το κουμπί OK για να απελευθερώσετε τη σύνδεση.

### **Σύζευξη της οθόνης και της κάμερας:**

1. Πατήστε το κουμπί Μενού στην οθόνη και επιλέξτε > Κάμερα.
2. Επιλέξτε την κάμερα 1 ή την κάμερα 2 που θέλετε να συζεύξετε.
3. Πατήστε παρατεταμένα το κουμπί σύζευξης της κάμερας μέχρι να δείτε το LED να αναβοσβήνει μπλε.
4. Πατήστε το κουμπί OK στην οθόνη για να ξεκινήσει η σύζευξη.
5. (Προαιρετικά) Για την κάμερα 2, επαναλάβετε το βήμα 2 ~ βήμα 4.

## ΣΥΧΝΕΣ ΕΡΩΤΗΣΕΙΣ

### **Δεν είναι δυνατή η σωστή προεπισκόπηση της οθόνης;**

Ελέγξτε αν η οθόνη έχει συνδεθεί με την κάμερα. Εάν όχι, κάντε πρώτα σύζευξη της κάμερας και της οθόνης.

### **Δεν μπορείτε να βρείτε το κουμπί σύζευξης;**

Το κουμπί σύζευξης είναι το κουμπί κλήσης της κάμερας. Πατήστε παρατεταμένα το κουμπί για 3 δευτερόλεπτα και ακολουθήστε τις οδηγίες της οθόνης.

(Για να εισέλθετε στη διεπαφή σύζευξης της οθόνης, πατήστε το κουμπί Μενού στην οθόνη και επιλέξτε > Διαχείριση κάμερας).

### **Τι γίνεται αν έχει κολλήσει η οθόνη και δεν λειτουργεί ενώ πατάτε κάποιο κουμπί;**

Πιέστε το κουμπί επαναφοράς της οθόνης σας με την ακίδα και, στη συνέχεια, πιέστε παρατεταμένα το κουμπί λειτουργίας της οθόνης σας για να την επανεκινήσετε.

### **Γιατί η κάμερα ή η οθόνη δεν μπορεί να αναγνωρίσει την κάρτα SD;**

Επιβεβαιώστε αν η κάρτα SD είναι κανονικά διαθέσιμη και αν η μορφοποίηση είναι FAT32.

### **Γιατί δεν μπορώ να λάβω τις ειδοποιήσεις με την εφαρμογή Maxi-Cosi Connected Home App όταν συνδέω την κάμερα στην οθόνη;**

Επιβεβαιώστε ότι η εφαρμογή εκτελείται στο τηλέφωνο και ότι έχει ανοίξει η σχετική λειτουργία υπενθύμισης, ότι έχει ανοίξει η ειδοποίηση μηνύματος και η επιβεβαίωση εξουσιοδότησης στο σύστημα κινητού τηλεφώνου.

### **Γιατί η οθόνη δεν μπορεί να προβάλει βίντεο μετά τη σύνδεση της κάμερας στην εφαρμογή;**

Η οθόνη έχει χρόνο διακοπής 2 λεπτών όταν η κάμερα επαναφέρεται και θα συνεχίσει αυτόματα μετά από 2 λεπτά. Εάν δεν επανέλθει, δοκιμάστε να συζεύξετε ξανά την οθόνη και την κάμερα.

## ΑΣΦΑΛΕΙΑ

1. Το προϊόν περιέχει μικρά τεμάχια, δώστε προσοχή κατά την αφαίρεση της συσκευασίας και τη συναρμολόγηση του προϊόντος.
2. Τα καλώδια ενέχουν πιθανό κίνδυνο τραυματισμού. Κρατήστε τα καλώδια μακριά από παιδιά: 90 cm.

## Προσοχή

1. Οι λειτουργίες των Ασύρματων Συστημάτων Πρόσβασης, συμπεριλαμβανομένων των Radio Local Area Networks (WAS/RLAN), στη ζώνη 5150–5350 MHz για αυτήν τη συσκευή περιορίζονται αποκλειστικά στη χρήση σε εσωτερικούς χώρους σε όλες τις χώρες της Ευρωπαϊκής Ένωσης.
2. Οι μονάδες δεν θα πρέπει να εκτίθενται σε βροχή ή υγρασία.
3. Οι μονάδες δεν θα πρέπει να εκτίθενται σε άμεσες πηγές θερμότητας όπως καλοριφέρ, σόμπες ή άλλες συσκευές παραγωγής θερμότητας.
4. Το προϊόν αυτό δεν είναι παιχνίδι και θα πρέπει να φυλάσσεται μακριά από παιδιά.

## Προειδοποίηση

1. Ελέγξτε εάν η τάση που αναγράφεται στον προσαρμογέα αντιστοιχεί στη βασική τάση του τοπικού δικτύου προτού συνδέσετε τη συσκευή.
2. Χρησιμοποιείτε μόνο τον προσαρμογέα που παρέχεται με το προϊόν.
3. Μην τροποποιείτε και μην κόβετε κανένα κομμάτι του προσαρμογέα ή του καλωδίου του. Κάτι τέτοιο μπορεί να προκαλέσει επικίνδυνη κατάσταση.
4. Κρατήστε το υλικό συσκευασίας (πλαστικές σακούλες, χαρτόνι καλωδίων κτλ.) μακριά από παιδιά, καθώς κανένα από αυτά δεν είναι παιχνίδι.
5. Μην τοποθετείτε ποτέ κανένα αντικείμενο επάνω στην βρεφική οθόνη και μην την καλύπτετε. Μην φράζετε τα ανοίγματα αερισμού.
6. Προς αποφυγή ηλεκτροπληξίας, μην ανοίγετε το σώμα της βρεφικής οθόνης.
7. Μην τοποθετείτε ποτέ τη βρεφική οθόνη μέσα στο κρεβάτι ή το πάγκο του μωρού.
8. Αφαιρέστε το καλώδιο τροφοδοσίας προτού καθαρίσετε το προϊόν.

## Δήλωση Συμμόρφωσης

Τήρηση προτύπων

Η Maxi-Cosi πιστοποιεί δια του παρόντος ότι αυτή η βρεφική οθόνη είναι σύμφωνη προς τις ουσιαστικές απαιτήσεις και τις λοιπές σχετικές διατάξεις της Οδηγίας 2014/53/ΕΕ. Το πλήρες κείμενο της δήλωσης συμμόρφωσης ΕΕ διατίθεται στην ακόλουθη ιστοσελίδα στο διαδικτυακό: [www.maxi-cosi.fr](http://www.maxi-cosi.fr)

## Παράμετρος RF:

Ζώνη συχνότητας και μέγιστη ισχύς εξόδου:

- 868MHz, 2.2dBm ERP
- 2412-2472MHz, 18.53dBm
- 5725-5850MHz, 13.99dBm EIRP (= <math>25mW</math>), όροι SRD
- 5150-5250 MHz, 18.63dBm EIRP (μόνο για χρήση σε εσωτερικούς χώρους EE/EOX)
- 5250-5350 MHz, 19.06dBm EIRP (μόνο για χρήση σε εσωτερικούς χώρους EE/EOX)
- 5470-5725 MHz, 18.30dBm EIRP
- 62797MHz (60mmRadar), 2,45dBm EIRP

## Ηλεκτρομαγνητικά πεδία

Η παρούσα βρεφική οθόνη Maxi-Cosi συμμορφώνεται προς όλα τα ισχύοντα πρότυπα και τους κανονισμούς που αφορούν την έκθεση σε ηλεκτρομαγνητικά πεδία

## Υλική προς το περιβάλλον διάθεση



Οι παλιές ηλεκτρικές συσκευές δεν θα πρέπει να απορριπτούν μαζί με τα υπολειμματικά απόβλητα, αλλά να απορριπτούν χωριστά. Η διάθεση σε δημόσια σημεία συλλογής μέσω ιδιωτών είναι δωρεάν. Ο ιδιοκτήτης των παλιών συσκευών είναι υπεύθυνος για την μεταφορά των συσκευών σ' αυτά τα σημεία συλλογής ή σε παρόμοια σημεία συλλογής. Με τη μικρή αυτή προσωπική προσπάθεια, συμβάλλετε στην ανακύκλωση πολύτιμων πρώτων υλών και στην επεξεργασία τοξικών υσίων.

## Προειδοποίηση

1. Η μπαταρία δεν μπορεί να αντικατασταθεί. Μην επιχειρήσετε να ανοίξετε, να αποσυναρμολογήσετε ή να επισκευάσετε το προϊόν.
2. Σε περίπτωση διαλειτούργιας, επισκεφθείτε μας στο [maxi-cosi.com](http://maxi-cosi.com) για να συνομιλήσετε μαζί μας εκεί.
3. Μην ανοίγετε το προϊόν για να εκτελέσετε μη εξουσιοδοτημένες επισκευές. Αυτό μπορεί να προκαλέσει σοβαρή ζημιά στη συσκευή και να ακυρώσει την εγγύησή σας.
4. Για τη φόρτιση της μπαταρίας, μην χρησιμοποιείτε άλλο καλώδιο εκτός από αυτό που παρέχεται στην αγοράσατε το προϊόν και τηρήσατε τα συνιστάμενα ρεύματα και τάσεις.
5. Μην πετάτε μια μπαταρία στη φωτιά ή σε ζεστό φούρνο, ή μη συνθλίβετε ή κόβετε μηχανικά μια μπαταρία, που μπορεί να οδηγήσει σε έκρηξη.
6. Μην αφήνετε μια μπαταρία σε περιβάλλον εξαιρετικά υψηλής θερμοκρασίας που μπορεί να οδηγήσει σε έκρηξη ή διαρροή εύφλεκτου υγρού ή αερίου.
7. Μην εκθέτετε την μπαταρία σε εξαιρετικά χαμηλή πίεση αέρα που μπορεί να οδηγήσει σε έκρηξη ή διαρροή εύφλεκτου υγρού ή αερίου.
8. Συνιστάται η πλήρης φόρτιση της γονικής μονάδας πριν από τη χρήση.
9. Εάν η μπαταρία δεν χρησιμοποιηθεί για μεγάλο χρονικό διάστημα, το προϊόν μπορεί να αποφορτιστεί και θα πρέπει να επαναφορτιστεί πριν από τη χρήση.

## Αποποίηση ευθύνης

Για να διαφυλάξετε τα νόμιμα δικαιώματά σας, παρακαλούμε διαβάστε τις οδηγίες, τις αποποιήσεις ευθύνης, τη σημαντική σημείωση και τις συμβουλές ασφαλείας που παρέχονται με το προϊόν αυτό προτού το χρησιμοποιήσετε για να κατανοήσετε τα νόμιμα δικαιώματά σας, τις υποχρεώσεις σας και τις προφυλάξεις ασφαλείας. Διαφορετικά, ενδεχάμε να υποστείτε ζημία, προσωπικό κίνδυνο ή ατυχήματα. Η Maxi-Cosi διατηρεί το δικαίωμα να ενημερώσει το παρόν έγγραφο. Παρακαλούμε βεβαιωθείτε ότι λειτουργείτε το προϊόν από βάση των οδηγιών και των οδηγιών ασφαλείας.

## Εγγύηση

Η Dorel Juvenile Group θα αντικαταστήσει ή θα επισκευάσει (κατά την διακριτική της ευχέριας) τη μονάδα σας χωρίς κόστος για 24 μήνες από την ημερομηνία αγοράς εφόσον η μονάδα είναι ελαττωματική ως προς την κατασκευή ή τα υλικά, εφόσον έχει χρησιμοποιηθεί υπό κανονικές συνθήκες και βάσει του εγχειρίδιου χρήσης μας. Επικοινωνήστε με την Εξυπηρέτηση Πελατών εντός 24 μηνών από την αγορά από εξουσιοδοτημένο μεταπωλητή.



## Maxi-Cosi Connected home

**1. Başlarken** Uygulama mağazasından Maxi-Cosi Connected Home'u aratarak Maxi-Cosi Connected Home uygulamasını indirin.

**2. Kurulum** Kurulum için mobil cihazınızdan, Maxi-Cosi Connected Home uygulamasındaki adım adım talimatları takip edin. Maxi-Cosi Connected Home uygulamasındaki özellikleri ve fonksiyonları keşfedin. Wi-Fi Bağlantısı: > 2Mbps indirme/yükleme hızlarına sahip bir 2.4GHz veya 5GHz Kablosuz İnternet gereklidir. İnternet servis sağlayıcınızdan Wi-Fi sinyalinin gücünü kontrol edin. Sinyal karışması ve yankıları azaltmak için, monitörü büyük elektrikli aletlerin, geniş metal ve beton yüzeylerin yakınına yerleştirmekten kaçının.



## Açıklamalar

**A - Durum ışığı**

**D - Sıfırlama**

**G - Güç**

**B - Mikروفon**

**E- Hoparlör**

**C - SD kart yuvası**

**F -Arama**

**Durum ışığı**

- Kırmızı ışık kesintisiz yanıyor: Kamera ağı normal değil
- Kırmızı ışık yanıp sönüyor: Wi-Fi bağlantısı bekleniyor (hızlı yanıp söner)
- Mavi ışık kesintisiz yanıyor: Kamera düzgün çalışıyor
- Mavi ışık yanıp sönüyor: halen bağlantıyor (hızlı yanıp söner)

**Mikروفon**

Videonuz için sesleri alır

**SD kart yuvası**

FAT 32 formatında yerel SD kart depolamayı (Maks. 512 GB)

**Sıfırlama**

Kamerayı sıfırlamak için iğneyle bastırın ve 5 saniye basılı tutun (Ayarları değiştirdiyse, fabrika ayarlarına geri döner)

**Hoparlör**

2 yönlü konuşma

**Arama**

Düğmeye bastıktan sonra cevabı alır

**Güç**

DC 5V (±)%10 5V  1,5A



## Açıklamalar

- |                           |                                       |                            |
|---------------------------|---------------------------------------|----------------------------|
| 1 - Anten                 | 6 - Menü düğmesi / Tamam düğmesi      | 9 - USB-C portu            |
| 2 - LCD ekran             | 7 - Çift yönlü konuşma / Geri düğmesi | 10 - Hoparlör              |
| 3 - Mikrofon              | 8 -Açma/Kapama düğmesi                | 11 - Montaj aparatı / Askı |
| 4 - Durum LED'i           |                                       |                            |
| 5 - Yakınlaştırma düğmesi |                                       |                            |

Mikro  
USB

DC 5 V/1 A

Şarj durum ışığı

Yeşil ışık: Şarj ediliyor  
Işık yok: Tamamen şarj oldu

Kullanım durum  
ışığı

mavi ışık: Ekran açık  
Işık yok: Ekran kapalı  
kırmızı led yavaşça yanıp sönüyor: Yükseltme

Mikrofon

Videonuz için ses kaydedin

Anten

Daha iyi sinyal almak için açığı ayarlayın

ON/OFF (AÇMA/  
KAPAMA) düğmesi

Ekranı açıp kapatmak için 3 saniye boyunca uzun basın

Yakınlaştır/  
uzaklaştır

Görüntüyü 1X, 2X veya 4X yakınlaştırın

Menü

Ana sayfada, menü arayüzüne girmek için basın;  
Ana sayfada, ayarlar arayüzüne girmek için uzun basın

Yön

Döndürme yönlerini kontrol edin; menü öğelerini seçin

OK

Onaylayın

Call (Arama)

Düğmeye bastıktan sonra arama yapın

Sıfırla

Ekranı sıfırlamak için iğneyle basın

Geri

Yedeklemek için basın  
Ana sayfada, müziği durdurmak için uzun basın

## Kamera-monitör eşleřtirmesi

Kamera ve monitörü açın, otomatik olarak bağlanacaklardır. Bağlantı başarısız olursa lütfen eşleřtirmek için ařağıdaki adımları takip edin. Eşleřtirmede mesafe sınırı olduğundan kamera ile monitör arasındaki mesafenin 200 m'yi geçmemesine özen gösterin..

### Monitör ve kamera bağlantısının kesilmesi:

1. Monitörün ekranından Menü düğmesine basıp > Camera (Kamera) ögesini seçin.
2. Bağlantısını kesmek istediğiniz Camera 1 (1. Kamera) veya Camera 2 (2. Kamera) ögesini seçin.
3. Bağlantıyı kesmek için OK düğmesine uzun basın.

### Monitör ve kameranın eşleřtirilmesi:

1. Monitörün ekranından Menü düğmesine basıp > Camera (Kamera) ögesini seçin.
2. Eşleřtirmek istediğiniz Camera 1 (1. Kamera) veya Camera 2 (2. Kamera) ögesini seçin.
3. LED mavi yanıp sönene kadar kamera eşleřtirme düğmesine uzun basın.
4. Eşleřtirmeyi başlatmak için monitörün ekranından OK düğmesine basın.
5. (İsteğe baėlı) Camera 2 (2. kamera) için 2. ~ 4. adımları tekrarlayın.

## SSS

### Monitör için uygun bir önizleme yok mudur?

Monitörün kameraya bağlanıp bağlanmadığını kontrol edin. Baėlı deėilse önce kamera ve monitör eşleřtirin.

### Eşleřtirme düğmesini bulamıyor musunuz?

Eşleřtirme düğmesi, kameranın arama düğmesidir. Düğmeye 3 saniye boyunca uzun basıp monitör için verilen talimatları adım adım uygulayın.

(Monitörün eşleřtirme arayüzüne girmek için monitör ekranındaki Menü (Menü) düğmesine basıp > Camera Management (Kamera Yönetimi) ögesini seçin.

### Monitör ekranı takılırsa ve hiçbir düğmeye basarak çalıştırılmıyorsa ne yapmalı?

Monitörünüzün sıfırlama düğmesine iğneyle bastıktan sonra yeniden başlatmak üzere monitörün güç düğmesine uzun basın.

### Kamera veya monitör SD kartı neden göremiyor?

SD kartın düzgün şekilde kullanılabilir ve FAT32 formatında olduğundan emin olun.

### Kamerayı monitöre baėladığımda Maxi-Cosi Connected Home App uygulamanın bildirimlerini niye alamıyorum?

Uygulamanın telefonda çalışıyor halde olduğundan ve ilgili hatırlatma özelliğinin açık olduğundan emin olun; Cep telefonunun mesaj bildirimi ve yetki onayı özelliği açıldı.

### Kamera, uygulamaya baėlandıktan sonra monitör neden videoyu göremiyor?

Kamera yeniden başlatıldığında monitör 2 dakika boyunca çalışmayı durdurur; 2 dakikanın sonunda otomatik olarak çalışmaya devam edecektir. Düzelmese monitör ve kamerayı tekrar eşleřtirmeyi deneyin.

## GÜVENLİK

1. Ürün küçük parçaları içerir, ürünün ambalajını açarken ve montajını yaparken dikkatli olun.
2. Kablolara potansiyel boğma riski taşır. Kabloları çocukların erişmeyeceği bir yerde tutun: 90 cm.

## Dikkat

1. Bu cihaz için 5150-5350 MHz bandındaki Kablosuz Erişim Sistemleri'nin, aynı olmak üzere Radyo Yel Ajan Ağları'nın (WAS/RLAN), işlevleri tüm Avrupa Birliği ülkelerinde yalnızca iç mekân kullanımına sınırlandırılmıştır.
2. Üniteler yağmura veya neme maruz bırakılmamalıdır.
3. Üniteler radyatörler, ocaklar veya ısı üreten aygıtlar gibi doğrudan ısı kaynaklarına maruz bırakılmamalıdır.
4. Bu ürün bir oyuncak değildir ve çocukların erişmeyeceği bir yerde tutulmalıdır.

## Uyarı

1. Cihazın bağlantısını yapmadan önce adaptör üzerinde belirtilen voltaja yerel elektrik voltajının uyduğuna kontrol edin.
2. Sadece ürünle birlikte verilen adaptörü kullanın.
3. Adaptörü veya kabloyu değiştirmeyin ya da herhangi bir parçasını kesmeyin. Bu tehlikeli bir duruma neden olabilir.
4. Ambalaj malzemelerini (plastik poşetler, kartonlar vs.) çocukların erişmeyeceği bir yerde saklayın, bunlar oyuncak değildir.
5. Asla bebek monitörünün üzerine bir şey koymayın ve monitörün üzerini örtmeyin. Havalandırma deliklerinin önünü kapatmayın.
6. Elektrik çarpmasını önlemek için, bebek monitörünün gövdesini açmayın.
7. Asla bebek monitörünü bebeğin yatağının veya oyun parkının içine koymayın.
8. Ürünü temizlemeden önce güç kablosunu çıkarın.

## Uygunluk Bildirimi Standartlarına uygunluk

Maxi-Cosi, bu bebek monitörünün 2014/53/EU Direktifinin esas gerekliliklerine ve diğer ilgili hükümlerine uygun olduğunu burada beyan eder.  
EU DÜC'un tam metnine aşağıdaki internet adresinden ulaşılabilir: [www.maxi-cosi.fr](http://www.maxi-cosi.fr)

## RF parametresi:

- Frekans bandı ve Maksimum çıkış gücü:
- 868MHz, 2.2dBm ERP
  - 2412-2472MHz/2422-2462MHz, 18.53dBm
  - 5725-5850MHz, 13.99dBm EIRP (= <25mW), SRD koşulları
  - 5150-5250 MHz, 18.63dBm EIRP (yalnızca iç mekân kullanımı AB/AEA)
  - 5250-5350 MHz, 19.06dBm EIRP (yalnızca iç mekân kullanımı AB/AEA)
  - 5470-5725 MHz, 18.30dBm EIRP
  - 62797MHz (60mmRadar) 2,45dBm EIRP

## Elektromanyetik alanlar

Bu Maxi-Cosi bebek monitörü, elektromanyetik alanlara maruz kalma ile ilgili tüm geçerli standartlara ve düzenlemelere uygundur.

## Çevreyle dost imha



Eski elektrikli cihazlar kalıntı atıklarla birlikte atılmamalı, ayrı olarak atılmalıdır. Özel kişiler vasıtasıyla halka açık toplama noktasına teslim etmek ücretsizdir. Eski cihazların sahipleri cihazları bu toplama noktalarına veya benzeri toplama noktalarına götürmekten sorumludur. Bu küçük kişisel çaba ile, değerli ham maddelerin geri dönüş türüne ve zehirli maddelerin işlenmesine katkıda bulunmuş olursunuz.

## Uyarı

1. Pili değiştirilemez. Ürünü açmaya, parçalarına ayırmaya veya onarmaya çalışmayın.
2. Bir arıza durumunda, bizimle orada sohbet etmek için maxi-cosi.com adresinde bizi ziyaret edin.
3. Yetkisiz onarımlar yapmak için ürünü açmayın. Bu, cihazda ciddi hasara neden olabilir ve garantinizi geçersiz kılar.
4. Pili şarj etmek için ürünü satın aldığınızda verilen kablodan başka bir kablo kullanmayın ve önerilen akım ve voltaj değerlerine uyun.
5. Bir pili atışe veya ısıya sıcak bir fırına atmayın ya da pili mekanik olarak ezmeyin veya kesmeyin; bu, patlamaya neden olabilir.
6. Pili, patlamaya veya yanıcı sıvı veya gaz sızıntısına neden olabilecek aşırı yüksek sıcaklıktaki ortamlarda bırakmayın.
7. Pili, patlamaya veya yanıcı sıvı veya gaz sızıntısına neden olabileceği aşırı düşük hava basıncına maruz bırakmayın.
8. Kullanmadan önce ebeveyn ünitesini tamamen şarj etmeniz önerilir.
9. Pili uzun süre kullanılmazsa ürün boşalabilir ve kullanmadan önce yeniden şarj edilmesi gerekir.

## Sorumluluk reddi

Yasal haklarınızı korumak için, yasal haklarınızı, sorumluluklarınızı ve emniyet önlemlerini anlamak amacıyla, bu ürünü kullanmadan önce ürünle birlikte verilen talimatları, sorumluluk reddi bildirimlerini, önemli uyarıları ve emniyet maddelerini lütfen okuyun. Aksi takdirde, malinizin zarar görmesine, kişilerin güvenliğinin tehlikeye girmesine veya kazalara neden olabilir. Maxi-Cosi bu belgeyi güncelleme hakkını saklı tutar. Lütfen bu ürünü talimatları ve güvenlik talimatlarına uygun olarak çalıştırdığınızdan emin olun.

## Garanti

Dorel Juvenile Group, üniteye işçilik veya malzeme hatası olması durumunda, ünitenizi satın alma tarihidenden itibaren 24 ay içerisinde ücretsiz olarak değiştirir veya tamir eder (kendü tercihimize göre), normal koşullarda ve kullanım kılavuzuma uygun şekilde kullanıldığında. Bir yetkili satışçıdan satın alınmasından itibaren 24 ay içerisinde Müşteri Hizmetleri ile temasa geçiniz.

## Maxi-Cosi Connected home

**1. Pierwsze kroki** Pobierz aplikację Maxi-Cosi Connected Home, wyszukując Maxi-Cosi Connected Home w App Store.

**2. Konfiguracja** W urządzeniu mobilnym postępuj zgodnie z instrukcjami krok po kroku w aplikacji Maxi-Cosi Connected Home w celu konfiguracji. Poznaj funkcje i funkcjonalność aplikacji Maxi-Cosi Connected Home. Łączność Wi-Fi: Wymagany jest bezprzewodowy Internet 2.4GHz lub 5GHz z dostępnymi prędkościami pobierania/wysyłania > 2 Mbps. Sprawdź siłę sygnału Wi-Fi u swojego dostawcy usług internetowych. Aby zmniejszyć zakłócenia sygnału lub echo, należy unikać umieszczania monitora w pobliżu głównych urządzeń elektrycznych, dużych powierzchni metalowych lub betonowych.



## Opisy

**A - Lampka stanu**

**D - Resetowanie**

**G - Zasilanie**

**B - Mikrofon**

**E - Speaker**

**C - Gniazdo karty SD**

**F - Połączenie**

**Lampka stanu**

- Świeci stale na czerwono: sieć kamer działa nieprawidłowo
- Miga na czerwono: oczekiwanie na połączenie Wi-Fi (szybkie miganie)
- Świeci stale na niebiesko: kamera działa prawidłowo
- Miga na niebiesko: trwa łączenie (szybkie miganie)

**Mikrofon**

Przechwytuje dźwięk z pokazywanego obrazu

**Gniazdo karty SD**

Obsługuje lokalne przechowywanie na karcie SD w formacie FAT 32 (Maks. 512 GB)

**Resetowanie**

Naciśnij szpilka i przytrzymaj przez 5 sekund, aby zresetować kamerę (jeśli ustawienia zostały zmienione, powrócą do domyślnych ustawień fabrycznych)

**Głośnik**

2-kierunkowy

**Połączenie**

Odbierz odpowiedź po naciśnięciu przycisku

**Moc**

DC 5V (±) 10% 5V  1,5A



## Opisy

- |                           |  |                         |
|---------------------------|--|-------------------------|
| 1 - Antena                | 6 - Przycisk menu / przycisk OK              | 9 - Port USB-C          |
| 2 - Ekran LCD             | 7 - Dwukierunkowa rozmowa / przycisk powrotu | 10 - Głośnik            |
| 3 - Mikrofon              | 8 - Przycisk włączania/wyłączenia            | 11 - Uchwyt / mocowanie |
| 4 - Dioda sygnalizacyjna  |  |                         |
| 5 - Przycisk powiększania |  |                         |

USB-C	DC 5 V / 1 A
Dioda ładowania	Zielone światło: trwa ładowanie Zielone światło: urządzenie jest w pełni naładowane
Dioda stanu	Żółte światło: wyświetlacz jest włączony Dioda nie świeci się: wyświetlacz jest wyłączony
Mikrofon	Rejestrowanie dźwięku do materiału wideo
Antena	Dostosuj kąt, aby lepiej odbierać sygnał
Przycisk wł./wył.	Naciśnij i przytrzymaj 3 sekund, aby włączyć i wyłączyć wyświetlacz
Przybliżenie/ oddalenie	Powiększenie obrazu 1x, 2x lub 4x
Menu	Na stronie głównej naciśnij, aby otworzyć interfejs menu; Na stronie głównej naciśnij i przytrzymaj, aby otworzyć interfejs ustawień
Kierunek	Steruj kierunkami obrotu; wybierz pozycje menu
OK	Potwierdź
Połączenie	Nawiąż połączenie po naciśnięciu przycisku
Reset	Naciśnij szpilkę, aby zresetować wyświetlacz
Powrót	Naciśnij w celu utworzenia kopii zapasowej Na stronie głównej naciśnij i przytrzymaj, aby zatrzymać odtwarzanie muzyki

## Parowanie kamery z monitorem

---

Wystarczy włączyć kamerę i monitor, aby połączyły się automatycznie. Jeśli się nie połączą, wykonaj poniższe czynności, aby je sparować. Funkcja parowania działa na ograniczoną odległość, dlatego kamera i monitor nie powinny być od siebie oddalone o więcej niż 200 m.

### Rozłączanie monitora i kamery:

1. Naciśnij przycisk Menu na ekranie monitora i wybierz opcję Camera (Kamera).
2. Wybierz opcję Camera 1 (Kamera 1) lub Camera 2 (Kamera 2), w zależności od tego, którą kamerę chcesz rozłączyć.
3. Naciśnij i przytrzymaj przycisk OK, aby anulować powiązanie.

### Parowanie monitora i kamery:

1. Naciśnij przycisk Menu na ekranie monitora i wybierz opcję Camera (Kamera).
2. Wybierz opcję (Camera 1) Kamera 1 lub Camera 2 (Kamera 2), w zależności od tego, którą kamerę chcesz sparować.
3. Przytrzymaj przycisk parowania kamery, aż dioda LED zacznie migać na niebiesko.
4. Naciśnij przycisk OK na ekranie monitora, aby rozpocząć parowanie.
5. (Opcjonalnie) W przypadku kamery 2 powtórz kroki 2-4.

## Najczęściej zadawane pytania

---

### Dlaczego podgląd nie jest prawidłowo wyświetlany na monitorze?

Sprawdź, czy monitor jest połączony z kamerą. Jeśli nie, najpierw sparuj monitor z kamerą.

### Gdzie znajduje się przycisk parowania?

Do parowania służy przycisk połączenia na kamerze. Naciśnij i przytrzymaj ten przycisk przez 3 sekundy, a następnie wykonaj instrukcje wyświetlane na monitorze.

(Aby włączyć interfejs parowania monitora, naciśnij przycisk Menu na ekranie monitora i wybierz opcję Camera Management (Zarządzanie kamerą)).

### Co zrobić, jeśli monitor zawiesi się i nie reaguje na naciskanie przycisków?

Naciśnij przycisk resetowania monitora za pomocą szpilki, a następnie naciśnij i przytrzymaj przycisk zasilania na monitorze, aby go ponownie uruchomić.

### Dlaczego kamera lub monitor nie rozpoznają karty SD?

Upewnij się, że karta SD jest normalnie dostępna i ma format FAT32.

### Dlaczego nie otrzymuję powiadomień w aplikacji Maxi-Cosi Connected Home po podłączeniu kamery do monitora?

Upewnij się, że aplikacja została włączona w telefonie i że została aktywowana odpowiednia funkcja przypomnienia. Ponadto upewnij się, że w systemie telefonu zostało włączone powiadomianie o wiadomościach i potwierdzono uprawnienia.

### Dlaczego na monitorze nie jest wyświetlany obraz po podłączeniu kamery do aplikacji?

Po zresetowaniu kamery monitor nie działa przez 2 minuty. Po upływie tego czasu działanie monitora zostanie automatycznie wznowione. Jeśli monitor nie zostanie uruchomiony, spróbuj ponownie sparować go z kamerą.

## BEZPIECZEŃSTWO

1. Produkt zawiera drobne części, należy zachować ostrożność podczas rozpakowywania i montażu produktu.
2. Przewody stanowią potencjalne zagrożenie uduszeniem. Przewody należy umieścić poza zasięgiem dzieci: 90 cm.

## Ostrożnie

1. Funkcje Bezprzewodowych Systemów Dostępowych, w tym Radiowych Sieci Lokalnych (Wi-Fi/RLAN), w paśmie 5150-5350 MHz dla tego urządzenia są ograniczone wyłącznie do użytku wentylacyjnego we wszystkich krajach Unii Europejskiej.
2. Urządzenia nie powinny być narażone na działanie deszczu ani wilgoci.
3. Urządzenia nie powinny być narażane na bezpośrednie działanie źródeł ciepła, takich jak kaloryfery, piece lub inne urządzenia wytwarzające ciepło.
4. Ten produkt nie jest zabawką i powinien być przechowywany poza zasięgiem dzieci.

## Ostrzeżenie

1. Przed podłączeniem urządzenia sprawdź, czy napięcie wskazane na adapterze odpowiada lokalnemu napięciu sieciowemu.
2. Używaj tylko adaptera dostarczonego z produktem.
3. Nie zmieniaj ani nie odcinaj żadnej części zasilacza, ani jego przewodu. Może to spowodować niebezpieczną sytuację.
4. Materiały opakowaniowe (plastikowe torby, karton, itp.) należy przechowywać poza zasięgiem dzieci, ponieważ nie są to zabawki.
5. Nigdy nie kładź żadnych przedmiotów na niani ani jej nie zakrywaj. Nie blokuj żadnych otworów wentylacyjnych.
6. Aby zapobiec porażeniu prądem, nie otwieraj obudowy elektronicznej niani.
7. Nigdy nie umieszczaj elektronicznej niani w łóżeczku ani w kojcu dziecka.
8. Odłącz przewód zasilający przed czyszczeniem produktu.

## Deklaracja zgodności z normami

Maxi-Cosi niniejszym oświadcza, że ta elektroniczna niania jest zgodna z podstawowymi wymaganiami i innymi odpowiednimi postanowieniami dyrektywy 2014/53/EU. Pełny tekst deklaracji zgodności UE jest dostępny pod następującym adresem internetowym: [www.maxi-cosi.fr](http://www.maxi-cosi.fr)

## Parametry RF:

- Pasma częstotliwości i maksymalna moc wyjściowa:
- 868MHz, 2,2dBm ERP
  - 2412-2472MHz, 18,53dBm
  - 5725-5850MHz, 13,99dBm EIRP (<=25mW), warunki SRD
  - 5150-5250 MHz, 18,63dBm EIRP (tylko do użytku w pomieszczeniach UE/EoG)
  - 5250-5350 MHz, 19,06dBm EIRP (tylko do użytku w pomieszczeniach UE/EoG)
  - 5470-5725 MHz, 18,30dBm ERP
  - 62797MHz (60mmRadar) 2,45dBm EIRP

## Pola elektromagnetyczne

Ta elektroniczna niania Maxi-Cosi jest zgodna ze wszystkimi

obowiązującymi normami i przepisami dotyczącymi narażenia na działanie pola elektromagnetycznego.

## Utylizacja przyjazna dla środowiska



Użytych urządzeń elektrycznych nie wolno wyrzucać razem z pozostałymi odpadami, ale należy je usuwać oddzielnie. Utylizacja w komunalnym punkcie zbiórki przez osoby prywatne jest bezpłatna. Właściciel starych urządzeń ma obowiązek dostarczenia urządzeń do takich lub podobnych punktów zbiórki. Tym niewielkim osobistym wysiłkiem przyczyniasz się do recyklingu cennych surowców i unieszkodliwiania substancji toksycznych.

## Ostrzeżenie

1. Baterii nie można wymienić. Nie próbuj otwierać, demontować ani naprawiać produktu.
2. W przypadku awarii odwiedź nas na [maxi-cosi.com](http://maxi-cosi.com), aby z nami porozmawiać.
3. Nie otwieraj produktu w celu wykonania nieautoryzowanych napraw. Może to spowodować poważne uszkodzenie urządzenia i utratę gwarancji.
4. Do ładowania baterii nie używaj kabla innego niż ten dostarczony przy zakupie produktu i przestrzegaj zaleceń prądów i napięć.
5. Nie wrzucaj baterii do ognia lub gorącego piekarnika ani nie zginiat jej mechanicznie ani nie przecinaj, ponieważ może to spowodować wybuch.
6. Nie pozostawiaj baterii w otoczeniu o bardzo wysokiej temperaturze, która może spowodować eksplozję lub wyciek łatwopalnej cieczy lub gazu.
7. Nie narażaj baterii na działanie bardzo niskiego ciśnienia powietrza, które może spowodować wybuch lub wyciek łatwopalnej cieczy lub gazu.
8. Zaleca się pełne naładowanie jednostki rodzica przed użyciem. 9. Jeśli akumulator nie jest używany przez dłuższy czas, produkt może się rozładować i przed użyciem należy go naładować.

## Wyłączenie odpowiedzialności

Aby chronić swoje prawa, przeczytaj instrukcje, wyłączenia odpowiedzialności, ważne uwagi i elementy bezpieczeństwa dostarczone z tym produktem przed użyciem tego produktu, aby zrozumieć swoje prawa, obowiązki i środki ostrożności. W przeciwnym razie może dojść do uszkodzenia mienia, zagrożenia bezpieczeństwa osobistego lub wypadków. Maxi-Cosi zastrzega sobie prawo do aktualizacji tego dokumentu. Należy zapewnić obsługę produktu zgodnie z niniejszymi instrukcjami i instrukcjami bezpieczeństwa.

## Gwarancja

Dorel Juvenile Group wymieni lub naprawi (według naszego uznania) nabyte urządzenie bezpłatnie w okresie do 24 miesięcy od daty zakupu, jeśli urządzenie jest uszkodzone pod względem wykonania lub materiału, podczas użytkowania w normalnych warunkach i zgodnie z naszą instrukcją obsługi. Skontaktuj się z działem obsługi klienta w ciągu 24 miesięcy od daty zakupu u autoryzowanego sprzedawcy.



## Maxi-Cosi Connected home

**1. Начало работы** Загрузите приложение Maxi-Cosi Connected Home, выполнив поиск Maxi-Cosi Connected Home в магазине приложений.

**2. Настройка** На вашем мобильном устройстве следуйте пошаговым инструкциям в приложении Maxi-Cosi Connected Home для настройки. Изучите особенности и возможности приложения Maxi-Cosi Connected Home. Подключение к Wi-Fi: требуется беспроводной интернет 2.4GHz или 5GHz со скоростью загрузки/выгрузки > 2 Мбит/с. Уточняйте мощность сигнала Wi-Fi у своего интернет-провайдера. Чтобы уменьшить помехи или отражение сигнала, не размещайте монитор рядом с мощными электрическими приборами, большими металлическими или бетонными поверхностями.



## Описание

**A – индикатор состояния**

**C – слот SD-карты**

**F – вызов**

**B – микрофон**

**D – сброс**

**G – питание**

**E – динамик**

### Индикатор состояния

- Постоянно горит красный свет: неполадка сети камеры
- Мигает красный свет: ожидается подключение к Wi-Fi (быстрое мигание)
- Постоянно горит синий свет: камера работает нормально
- Мигает синий свет: выполняется подключение (быстрое мигание)

### Микрофон

Улавливает звук для видеосвязи

### Слот SD-карты

Поддерживает локальное хранение на SD-карте в формате FAT 32 (Макс. 512 ГБ)

### Сброс

С помощью булавки нажмите и удерживайте в течение 5 секунд, чтобы сбросить настройки камеры (если вы изменяли настройки, они вернуться к заводским настройкам по умолчанию)

### Динамик

Для двустороннего разговора

### Вызов

Получите ответ после нажатия кнопки

### Питание

DC 5V (±10%) 5B  1,5A



## Описания

- |                         |                             |                            |
|-------------------------|-----------------------------|----------------------------|
| 1 - Антенна             | 6 - Кнопка меню / кнопка ОК | 10 - Динамик               |
| 2 - ЖК-экран            | 7 - Двусторонняя связь /    | 11 - Кронштейн / Крепление |
| 3 - Микрофон            | Кнопка «Назад»              |                            |
| 4 - Светодиод состояния | 8 - Кнопка Вкл/Выкл         |                            |
| 5 - Кнопка увеличения   | 9 - Порт USB-C              |                            |

### USB-C

5 В/1 А пост. тока

Индикатор состояния зарядки	Зеленый индикатор: заряжается нет индикатора: полностью заряжено
Индикатор состояния использования	синий индикатор: дисплей включен Индикатор не светится: дисплей выключен красный светодиод мигает медленно: обновление
Микрофон	Записывает звук для видео
Антенна	Угол наклона можно регулировать, чтобы усилить сигнал
Кнопка ВКЛ/ВЫКЛ	Нажмите и удерживайте кнопку в течение 3 секунд, чтобы включить или выключить дисплей
Увеличение/уменьшение	Увеличение изображения в 1, 2 или 4 раза
Меню	Нажмите эту кнопку на главной странице, чтобы войти в интерфейс меню Нажмите и удерживайте эту кнопку на главной странице, чтобы войти в интерфейс настройки
Управление	Управление направлениями вращения, выбор пунктов меню
ОК	Нажмите, чтобы подтвердить
Вызов	Нажмите, чтобы вызвать
Сброс	Нажмите с помощью ключа-скрепки, чтобы сбросить дисплей
Назад	Нажмите, чтобы вернуться назад Нажмите и удерживайте эту кнопку на главной странице, чтобы остановить воспроизведение музыки

## Сопряжение камеры с монитором

---

Включите камеру и монитор, и они автоматически подключатся друг к другу. Если этого не произошло, выполните указанные ниже действия для сопряжения. Сопряжение ограничено расстоянием — между камерой и монитором должно быть не более 200 м.

### **Чтобы отменить связь между монитором и камерой:**

1. На мониторе нажмите кнопку «Меню» и выберите > «Камера».
2. Выберите камеру, связь с которой нужно отменить («Камера 1» или «Камера 2»).
3. Нажмите и удерживайте кнопку «ОК», чтобы отменить связь.

### **Чтобы выполнить сопряжение монитора с камерой:**

1. На мониторе нажмите кнопку «Меню» и выберите > «Камера».
2. Выберите камеру, с которой нужно выполнить сопряжение («Камера 1» или «Камера 2»).
3. Удерживайте кнопку сопряжения камеры, пока индикатор LED не начнёт мигать синим.
4. На мониторе нажмите кнопку «ОК», чтобы начать сопряжение.
5. (Необязательно) Повторите действия, описанные в шагах 2–4, для камеры 2.

## Часто задаваемые вопросы

---

### **Монитор ничего не показывает?**

Убедитесь, что монитор подключен к камере. Если это еще не сделано, сначала выполните сопряжение камеры с монитором.

### **Не можете найти кнопку сопряжения?**

Кнопка сопряжения — это кнопка вызова на камере. Нажмите и удерживайте ее в течение 3 секунд, а затем следуйте инструкциям на мониторе.

Чтобы войти в интерфейс сопряжения, нажмите на мониторе кнопку «Меню» и выберите > «Управление камерой».

### **Что делать, если монитор завис и не реагирует на нажатие кнопок?**

Нажмите кнопку сброса на мониторе, используя ключ-скрепку. Затем нажмите и удерживайте кнопку питания, чтобы перезапустить монитор.

### **Почему камера или монитор не распознает SD-карту?**

Убедитесь, что SD-карта правильно установлена и отформатирована в FAT32.

### **Почему при подключении камеры к монитору я не получаю уведомлений в приложении Maxi-Cosi Connected Home?**

Убедитесь, что приложение на телефоне работает и вы включили соответствующую функцию напоминания. Кроме того, в настройках мобильного телефона следует включить уведомления о сообщениях и подтвердить права доступа.

### **Почему после подключения камеры к приложению на мониторе нет видео?**

Когда выполняется сброс камеры, работа монитора прерывается и автоматически возобновляется через 2 минуты. Если работа монитора не возобновится, попробуйте снова выполнить сопряжение монитора с камерой.

## БЕЗОПАСНОСТЬ

1. Изделие содержит мелкие детали, будьте осторожны при распаковке и сборке изделия.
2. Шнуры несут потенциальную опасность удушья. Храните шнуры в недоступном для детей месте: 90 см.

## Внимание

1. Функции беспроводных систем доступа, включая радиолокальные сети (WAS/RLAN), в диапазоне 5150–5350 МГц для дальнодействия разрешены только для использования внутри помещений во всех странах Европейского Союза.
2. Составные части не должны подвергаться воздействию дождя или влаги.
3. Составные части не должны подвергаться прямому воздействию источников тепла, таких как обогреватели, печи или другие устройства, выделяющие тепло.
4. Это изделие не является игрушкой, и его следует хранить в недоступном для детей месте.

## Предупреждение

1. Перед подключением устройства убедитесь, что напряжение, указанное на адаптере, соответствует напряжению местной сети.
2. Используйте только адаптер, поставляемый с устройством.
3. Не модифицируйте и не отрезайте какие-либо части адаптера или его шнура. Это может быть опасно.
4. Храните упаковочный материал (пластиковые пакеты, картон и т. п.) в недоступном для детей месте, так как это не игрушки.
5. Никогда не кладите какие-либо предметы на радионяню и не накрывайте ее. Не закрывайте вентиляционные отверстия.
6. Во избежание поражения электрическим током не отрывайте корпус радионяни.
7. Никогда не кладите радионяню в детскую кроватку или манеж.
8. Отсоедините шнур питания перед очисткой изделия.

## Заявление о соответствии

Соответствие стандартам Maxi-Cosi настоящим заявляет, что эта радионяня соответствует обязательным требованиям и другим соответствующим положениям Директивы ЕС 2014/53/EU. Полные тексты документов ЕС можно получить по следующему интернет-адресу: [www.maxi-cosi.fr](http://www.maxi-cosi.fr)

## Радиочастотные параметры:

Диапазон частот и максимальная выходная мощность:  
 - 868MHz, 2.2dBm EIRP  
 - 2412-2472MHz, 18.53dBm  
 - 5725–5850MHz, 13.99dBm EIRP (e<25mW), условия SRD  
 - 5150–5250 MHz, 18.63dBm EIRP (только для использования внутри помещений EC/E33)  
 - 5250–5350 MHz, 19.06dBm EIRP (только для использования внутри помещений EC/E33)  
 - 5470–5725 MHz, 18.30dBm EIRP  
 - 62797MHz (60mmRadar), 2.45dBm EIRP

## Электромагнитные поля

Эта радионяня Maxi-Cosi соответствует всем применимым стандартам и нормам в отношении воздействия электромагнитных полей.

## Экологически чистая утилизация



Старые электроприборы нельзя утилизировать вместе с бытовыми отходами, их следует утилизировать отдельно. Утилизация на коммунальных пунктах сбора отходов для частных лиц осуществляется бесплатно. Владелец старой бытовой техники несет ответственность за то, чтобы доставить ее в эти или аналогичные пункты сбора. Благодаря этому небольшому усилию вы внесете свой вклад в переработку ценного сырья и безопасную утилизацию токсичных веществ.

## Предупреждение

1. Аккумулятор не подлежит замене. Не пытайтесь открывать, разбирать или ремонтировать изделие.
2. В случае неисправности посетите нас на сайте [maxi-cosi.com](http://maxi-cosi.com), чтобы пообщаться с нами там.
3. Не открывайте изделие для выполнения ненадзорного ремонта. Это может привести к серьезному повреждению устройства и аннулированию гарантии.
4. Для зарядки аккумулятора не используйте никакие другие кабели, кроме того, который был поставлен при покупке продукта, и соблюдайте рекомендуемые значения силы тока и напряжения.
5. Не бросайте аккумулятор в огонь или горячую печь, не раздавливайте и не разрезайте аккумулятор механически, поскольку это может привести к взрыву.
6. Не оставляйте батарею в окружающей среде с чрезвычайно высокой температурой, которая может привести к взрыву или утечке горючей жидкости или газа.
7. Не подвергайте аккумулятор воздействию очень низкого давления воздуха, которое может привести к взрыву или утечке горючей жидкости или газа.
8. Перед использованием рекомендуется полностью зарядить родительский блок.
9. Если батарея не используется в течение длительного времени, изделие может разрядиться, и перед использованием его необходимо будет зарядить.

## Заявление об ограничении ответственности

Чтобы защитить свои законные права, пожалуйста, прочтите инструкцию, заявления об ограничении ответственности, важные уведомления и инструкции по безопасности, прилагаемые к этому изделию, перед использованием этого изделия, чтобы понять ваши законные права, обязанности и меры безопасности. В противном случае это может привести к повреждению имущества, угрозе личной безопасности или несчастным случаям. Maxi-Cosi оставляет за собой право обновлять этот документ. Пожалуйста, убедитесь, что это изделие используется в соответствии с инструкциями по использованию и инструкциями по безопасности.

## Гарантия

Dorel Juvenile Group заменит или отремонтирует (по нашему усмотрению) ваше устройство бесплатно в течение 24 месяцев с даты покупки, если изделие имеет дефекты изготовления или материалов. При использовании в нормальных условиях и в соответствии с нашим руководством пользователя. Вы можете обратиться в службу поддержки потребителей в течение 24 месяцев после покупки у авторизованного продавца.

## Maxi-Cosi Connected home

**1. Початок роботи** Завантажте додаток Maxi-Cosi Connected Home, скориставшись пошуком Maxi-Cosi Connected Home в магазині додатків.

**2. Налаштування** На вашому мобільному пристрої дотримуйтесь покрокових інструкцій в додатку Maxi-Cosi Connected Home для налаштування. Вивчіть особливості та можливості застосування Maxi-Cosi Connected Home. Підключення до Wi-Fi: потрібен бездротовий інтернет 2.4GHz або 5GHz зі швидкістю завантаження/вивантаження > 2 Мбіт/с. Уточнійте потужність сигналу Wi-Fi у свого інтернет-провайдера. Щоб зменшити перешкоди або відбиття сигналу, не ставте монітор поруч з потужними електричними приладами, великими металевими або бетонними поверхнями.



### Опис

**A – індикатор стану**

**D – скидання**

**G – живлення**

**B – мікрофон**

**E – динамік**

**C – слот SD-карти**

**F – виклик**

#### Індикатор стану

- Постійно горить червоне світло: неполадка мережі камери
- Блимає червоне світло: очікується підключення до Wi-Fi (швидке миготіння)
- Постійно горить синє світло: камера працює нормально
- Блимає синє світло: виконується підключення (швидке миготіння)

#### Мікрофон

Вловлює звук для відеозв'язку

#### Слот SD-карти

Підтримує локальне зберігання SD-карт у форматі FAT 32 (Макс. 512 Гб)

#### Скидання

За допомогою шпильки натисніть і утримуйте протягом 5 секунд, щоб скинути налаштування камери (якщо ви змінювали налаштування, вони повернуться до заводських за замовчуванням)

#### Динамік

Для двосторонньої розмови

#### Виклик

Отримайте відповідь після натискання кнопки

#### Живлення

DC 5V (±)10% 5B  1,5A



## Описи

- |                       |   |                            |
|-----------------------|---|----------------------------|
| 1 - Антена            | 6 - Кнопка меню / кнопка ОК               | 10 - Динамік               |
| 2 - РК-екран          | 7 - Двосторонній зв'язок / Кнопка «Назад» | 11 - Кронштейн / Кріплення |
| 3 - Мікрофон          | 8 - Кнопка Увімк./Вимк.                   |                            |
| 4 - Світлодіод стану  | 9 - Порт USB-C                            |                            |
| 5 - Кнопка збільшення |   |                            |

### USB-C

Постійний струм 5В/1А

Індикатор стану заряджання

Зелений індикатор: заряджається  
відсутність індикатор: повністю заряджено

Індикатор стану використання

синє індикатор: дисплей увімкнено  
Індикатор не світиться: дисплей вимкнено  
червоний світлодіод повільно блимає: оновлення

Мікрофон

Записуйте звук із відео

Антена

Регулюйте кут нахилу для кращого сигналу

Кнопка УВІМК. та ВИМК.

Натисніть і потримайте кнопку протягом 3 секунд, щоб увімкнути та вимкнути дисплей

Збільшення або зменшення

Збільшуйте зображення в 1, 2 або 4 рази

Меню

Натисніть цю кнопку на головній сторінці, щоб увійти в інтерфейс меню  
Натисніть і потримайте цю кнопку на головній сторінці, щоб увійти в інтерфейс налаштування

Напрямок

Керуйте напрямками обертання, вибирайте пункти меню

ОК

Натисніть, щоб підтвердити

Виклик

Натисніть, щоб викликати

Скидання

Натисніть за допомогою ключа-скріпки, щоб скинути дисплей

Назад

Натисніть, щоб повернутися назад  
Натисніть і потримайте цю кнопку на головній сторінці, щоб зупинити відтворення музики

## Сполучення камери й монітора

---

Увімкніть камеру й монітор, і вони автоматично сполучаться. Якщо цього не сталося, виконайте наведені нижче дії для сполучення. Відстань сполучення обмежено: між камерою та монітором має бути не більше 200 м.

### **Щоб скасувати зв'язок між монітором і камерою:**

1. На екрані монітора натисніть кнопку «Меню» й виберіть > «Камера».
2. Виберіть камеру, зв'язок із якою потрібно скасувати («Камера 1» або «Камера 2»).
3. Натисніть і потримайте кнопку «ОК», щоб скасувати зв'язок.

### **Щоб сполучити монітор і камеру:**

1. На екрані монітора натисніть кнопку «Меню» й виберіть > «Камера».
2. Виберіть камеру, зв'язок із якою потрібно встановити («Камера 1» або «Камера 2»).
3. Утримуйте кнопку сполучення камери, доки світлодіод не почне блимати синім.
4. На екрані монітора натисніть кнопку «ОК», щоб почати сполучення.
5. (Необов'язково) Повторіть дії, описані в кроках 2–4, для камери 2.

## Поширені запитання

---

### **Монітор нічого не показує?**

Переконайтеся, що монітор підключено до камери. Якщо це не так, спочатку сполучіть камеру й монітор.

### **Не можете знайти кнопку сполучення?**

Кнопка сполучення – це кнопка виклику на камері. Натисніть і потримайте її протягом 3 секунд, а потім виконайте інструкції на моніторі.

(Щоб увійти в інтерфейс підключення, натисніть на екрані монітора кнопку «Меню» й виберіть > «Керування камерами».)

### **Що робити, якщо екран монітора завис і не реагує на натискання кнопок?**

Натисніть кнопку скидання на моніторі за допомогою ключа-скріпки. Потім натисніть і потримайте кнопку живлення на моніторі, щоб перезапустити його.

### **Чому камера або монітор не розпізнає SD-карту?**

Переконайтеся, що SD-карту вставлено правильно й відформатовано у FAT32.

### **Чому після підключення камери до монітора я не отримую сповіщень у застосунку Maxi-Cosi Connected Home?**

Переконайтеся, що застосунок на телефоні працює та ви увімкнули відповідну функцію нагадування. Крім того, у налаштуваннях мобільного телефона слід активувати сповіщення про повідомлення та підтвердити права доступу.

### **Чому після підключення камери до застосунку на моніторі немає відео?**

Коли виконується скидання камери, робота монітора переривається й автоматично поновлюється через 2 хвилини. Якщо робота монітора не відновиться, спробуйте знову сполучити монітор і камеру.

## БЕЗПЕКА

1. Виріб містить дрібні деталі, будьте обережні при розпакуванні і складанні виробу.
2. Шури несуть потенційну небезпеку задущення. Зберігайте шури в недоступному для дітей місці: 90 см.

## Увага

1. Функції бездротових систем доступу, включаючи радіомережі локальної дії (WAS/RLAN), у діапазоні 5150–5350 МГц для цього пристрою дозволені лише для використання в приміщеннях у всіх країнах Європейського Союзу.
2. Складові частини не повинні піддаватися впливу дощу або вологи.
3. Складові частини не повинні піддаватися прямому впливу джерел тепла, таких як обігрівачі, печі або інші пристрої, що виділяють тепло.
4. Цей виріб не є іграшкою, і його слід зберігати в недоступному для дітей місці.

## Попередження

1. Перед підключенням пристрою переконайтеся, що напруга, вказана на адаптері, відповідає напрузі у мережі.
2. Використовуйте тільки адаптер, що входить до комплекту.
3. Не змінюйте і не відрізайте будь-які частини адаптера або його шнура. Це може бути небезпечно.
4. Зберігайте пакувальний матеріал (пластикові пакети, картон тощо) в недоступному для дітей місці, оскільки він не є іграшкою.
5. Ніколи не кладіть будь-які предмети на радіоняню і не накривайте її. Не закривайте вентиляційні отвори.
6. Щоб уникнути ураження електричним струмом, не відкривайте корпус радіоняні.
7. Ніколи не кладіть радіоняню в дитяче ліжечко або манеж.
8. Від'єднайте шнур живлення перед чищенням виробу.

## Заява про відповідність

Відповідність стандартам

Maxi-Cosi наступним заявляє, що ця радіоняня відповідає обов'язковим вимогам та іншим відповідним положенням Директиви ЄС 2014/53/EU. Повний текст DOC ЄС доступний за наступною інтернет-адресою: [www.maxi-cosi.fr](http://www.maxi-cosi.fr)

## Радіочастотні параметри:

- Діапазон частот і максимальна вихідна потужність:
- 868MHz, 2.2dBm ERP
  - 2412–2472MHz, 18.53dBm
  - 5725–5850MHz, 13.99dBm EIRP (= <math>25\text{mW}</math>), умови SRD
  - 5150–5250 MHz, 18.63dBm EIRP (лише для використання в приміщеннях ЄС/ЄЕЗ)
  - 5250–5350 MHz, 19.06dBm EIRP (лише для використання в приміщеннях ЄС/ЄЕЗ)
  - 5470–5725 MHz, 18.30dBm EIRP
  - 62797MHz (60mmRadar), 2.45dBm EIRP

## Електромагнітні поля

Ця радіоняня Maxi-Cosi відповідає всім необхідним стандартам і нормам щодо впливу електромагнітних полів.

## Екологічно чиста утилізація



Старі електроприлади не можна утилізувати разом з побутовими відходами, їх слід утилізувати окремо. Утилізація на комунальних пунктах збору відходів для приватних осіб здійснюється безкоштовно. Власник старої побутової техніки несе відповідальність за те, щоб доставити її в ці або аналогічні пункти збору. Завдяки цьому невеликому зусиллю ви внесете свій внесок в переробку цінної сировини і безпечну утилізацію токсичних речовин.

## Попередження

1. Батарея не підлягає заміні. Не намагайтеся відкрити, розібрати або відремонтувати виріб.
2. У разі несправності завітайте до нас на [maxi-cosi.com](http://maxi-cosi.com), щоб поспілкуватися з нами там.
3. Не відкривайте виріб для виконання несанкціонованого ремонту. Це може призвести до серйозного пошкодження пристрою та втрати гарантії.
4. Щоб зарядити батарею, не використовуйте жодного кабелю, окрім того, який був наданий під час придбання виробу, і дотримуйтесь рекомендацій струмів і напруг.
5. Не кидайте батарею у вогонь чи гарячу піч, а також не розщеплюйте чи не ріжте батарею механічно, оскільки це може призвести до вибуху.
6. Не залишайте акумулятор у навколишньому середовищі з надзвичайно високою температурою, що може призвести до вибуху або витoku легкозаймистої рідини чи газу.
7. Не піддавайте батарею дії дуже низького тиску повітря, що може призвести до вибуху або витoku легкозаймистої рідини чи газу.
8. Перед використанням рекомендується повністю зарядити батьківський блок.
9. Якщо батарея не використовується протягом тривалого часу, продукт може розрядитися, і його потрібно буде зарядити перед використанням. Заява про обмеження

## Відповідальності

Ваш захистити свої законні права, будь ласка, прочитайте інструкцію, заяви про обмеження відповідальності, важливі повідомлення та інструкції з безпеки, що додаються до цього виробу, перед використанням цього виробу, щоб зрозуміти ваші законні права, обов'язки і заходи безпеки. В іншому випадку це може створити загрозу особистій безпеці, призвести до пошкодження майна або нещасних випадків. Maxi-Cosi залишає за собою право оновлювати цей документ. Будь ласка, переконайтеся, що цей виріб використовується відповідно до інструкцій по використанню і заходів безпеки.

## Гарантія

Dorel Juvenile Group безкоштовно замінить або відремонтує (на наш розсуд) ваш пристрій протягом 24 місяців з дати покупки, якщо виріб має дефекти виготовлення або матеріалів. При використанні в нормальних умовах і відповідно до нашого посібника користувача. Ви можете звернутися до служби підтримки споживачів протягом 24 місяців після покупки в авторизованого продавця.



## Maxi-Cosi Connected home

**1. Početak** Preuzmite aplikaciju Maxi-Cosi Connected Home pretraživanjem pojma Maxi-Cosi Connected Home u trgovini aplikacijama.

**2. Postavljanje** Na svom mobilnom uređaju slijedite detaljne upute u aplikaciji Maxi-Cosi Connected Home za postavljanje. Istražite značajke i funkcionalnost unutar aplikacije Maxi-Cosi Connected Home. Wi-Fi povezivost: Obavezan je bežični internet od 2.4GHz ili 5GHz uz dostupne brzine preuzimanja/prijenosa > 2 Mbps. Provjerite jačinu Wi-Fi signala svog davatelja internetskih usluga. Za smanjenje smetnji ili jeke izbjegavajte postavljanje monitora u blizini glavnih električnih uređaja, velikih metalnih ili betonskih površina.



## Opisi

**A - svjetlosni indikator**   **D - vraćanje na izvorne postavke**   **F - poziv**  
**B - mikrofon**   **G - napajanje**  
**C - utor za SD karticu**   **E - zvučnik**

### Svjetlosni indikator

- Stalno upaljeno crveno svjetlo: mreža kamere je neispravna
- Treptavo crveno svjetlo: traženje Wi-Fi veze (brzo treperenje)
- Stalno upaljeno plavo svjetlo: kamera ispravno radi
- Treptavo plavo svjetlo: trenutačno se povezuje (brzo treperenjet)

### Mikrofon

Bilježi zvuk za vaš videozapis

### Utor za SD karticu

Podržava lokalno spremanje na SD karticu u FAT 32 formatu (Maks. 512 GB)

### Vraćanje na izvorne postavke

Pritisnite i držite 5 sekundi pomoću igle za vraćanje kamere na izvorne postavke (ako ste izmijenili postavke, one će se vratiti na tvorničke)

### Zvučnik

Mogućnost dvosmjerne komunikacije

### Poziv

Primite signal nakon pritiska na gumb

### Napajanje

DC 5V (±)10% 5V  1,5A



## Opisi

- |                          |  |                      |
|--------------------------|--|----------------------|
| 1 - Antena               | 6 - Gumb izbornika / gumb OK                   | 9 - USB-C priključak |
| 2 - LCD zaslon           | 7 - Dvosmjerna komunikacija / gumb za povratak | 10 - Zvučnik         |
| 3 - Mikrofon             | 8 - Gumb za uključivanje/ isključivanje        | 11 - Nosač / Držač   |
| 4 - Statusna LED lampica |  |                      |
| 5 - Gumb za povećanje    |  |                      |

Mikro USB	Istosmjerna struja 5 V / 1 A
Svjetlo statusa punjenja	Zeleno svjetlo: punjenje Nema svjetlo: napunjeno
Svjetlo statusa uporabe	Modra svjetlo: zaslon je uključen Nema svjetla: zaslon je isključen Rdeća LED lučka počasi utripa: Nadgradnja
Mikrofon	Snimite zvuk za videozapis
Antena	Za bolji signal podesite nagib
Tipka ON/OFF	Za uključivanje i isključivanje zaslona držite pritisnuto 3 sekundi
Zumiranje	Zumirajte sliku jednom, dvaput ili četiri puta
Izbornik	Kratko pritisnite na početnoj stranici za otvaranje sučelja izbornika; dugo pritisnite na početnoj stranici za otvaranje sučelja postavki
Smjer	Upravlajte smjerom rotacije; birajte stavke na izborniku
U redu	Potvrda
Poziv	Pritisnite gumb i uspostavite poziv
Ponovno postavljanje	Pritisnite iglicom za ponovno postavljanje zaslona
Povratak	Pritisnite za vraćanje Dugo pritisnite na početnoj stranici za prekid reproduciranja glazbe

## Uparivanje kamere i monitora

---

Kada uključite kameru i monitor, oni će se automatski povezati. Ako povezivanje ne uspije, slijedite korake za uparivanje u nastavku. Uparivanje je ovisno o udaljenosti, stoga udaljenost između kamere i monitora ne smije biti veća od 200 m.

### Prekid uparivanja monitora i kamere:

1. Na zaslonu monitora pritisnite gumb Izbornik i odaberite > Kamera.
2. Odaberite kameru za koju želite prekinuti uparivanje – kameru 1 ili kameru 2.
3. Dugo pritisnite gumb U redu kako biste prekinuli uparivanje.

### Uparivanje monitora i kamere:

1. Na zaslonu monitora pritisnite gumb Izbornik i odaberite > Kamera.
2. Odaberite kameru koju želite upariti – kameru 1 ili kameru 2.
3. Dugo pritisnite tipku za uparivanje kamere dok LED ne počne treperiti plavom bojom.
4. Na zaslonu monitora pritisnite gumb U redu kako biste pokrenuli uparivanje.
5. (dodatno) Za kameru 2 ponovite korake od 2. do 4.

## Najčešća pitanja

---

### Zašto ne mogu dobiti prikaz na monitoru?

Provjerite je li se monitor povezo s kamerom. Ako nije, prvo uparite kameru i monitor.

### Gdje ću naći gumb za uparivanje?

Gumb za poziv na kameri služi kao gumb za uparivanje. Držite taj gumb pritisnut 3 sekunde i slijedite korake u uputama za monitor.

(Da biste ušli u sučelje za uparivanje na monitoru, na zaslonu monitora pritisnite gumb Izbornik i odaberite > Upravljanje kamerom.)

### Što ako se zaslon monitora zaglavi i ne reagira na pritiskanje gumba?

Iglicom pritisnite gumb za ponovno postavljanje monitora, a zatim dugo pritisnite gumb napajanja na monitoru kako biste ga ponovno pokrenuli.

### Zašto kamera ili monitor ne prepoznaje SD karticu?

Provjerite je li ta SD kartica u širokoj prodaji i je li format FAT32.

### Zašto nakon povezivanja kamere i monitora ne dobivam obavijesti putem aplikacije Maxi-Cosi Connected Home?

Provjerite je li aplikacija pokrenuta na telefonu, je li otvorena odgovarajuća funkcija podsjetnika i jesu li otvoreni obavještavanja porukama te potvrda ovlasti u sustavu mobilnog telefona.

### Zašto monitor ne može prikazati videozapis nakon što se kamera poveže s aplikacijom?

Kada se kamera ponovno postavi, monitor ima vrijeme prekida od 2 minute te će automatski nastaviti raditi nakon 2 minute. Ako ne nastavi s radom, pokušajte ponovno upariti monitor i kameru.

## SIGURNOST

1. Proizvod sadrži sitne dijelove, budite pažljivi pri raspakiranju i sastavljanju proizvoda.
2. Kabeli predstavljaju potencijalnu opasnost od gušenja. Držite kabele izvan dosega djece: 90cm

## Oprez

1. Funkcije bežičnih pristupnih sustava, uključujući radio lokalne mreže (WAS/RLAN), u pojasu 5150-5350 MHz za ovaj uređaj ograničene su isključivo na korištenje u zatvorenim prostorima sa svim državama Europske unije.
2. Jedinice se ne smiju izlagati kiši ili vlazi.
3. Jedinice se ne smiju izlagati izravnim izvorima topline kao što su radijatori, štednjaci ili drugi uređaji koji proizvode toplinu.
4. Ovaj proizvod nije igračka i mora se držati izvan dosega djece.

## Upozorenje

1. Provjerite odgovara li napon naznačen na adapteru lokalnom mrežnom naponu prije nego što priključite uređaj.
2. Upotrebljavajte isključivo adapter koji je isporučen uz proizvod.
3. Ne mijenjajte ni ne režite nijedan dio adaptera ili njegova kabela. To za posljedicu može imati opasnu situaciju.
4. Držite ambalažu (plastične vrećice, karton itd.) izvan dosega djece jer to nisu igračke.
5. Nikada ne stavljajte ništa na monitor za bebe ni ne prekrivajte ga. Ne blokirajte otvore za ventilaciju.
6. Za sprječavanje električnog udara ne otvarajte kućište monitora za bebe.
7. Nikada ne stavljajte monitor za bebe u djetetov krevetić ili vrtić.
8. Uklonite kabel za napajanje prije čišćenja proizvoda.

## Izjava o usklađenosti Usklađenost s normama

Maxi-Cosi ovime izjavljuje da je ovaj monitor za bebe u skladu s nužnim zahtjevima i drugim odgovarajućim odredbama Direktive 2014/53/EU. Cjeloviti tekst EU izjave o sukladnosti dostupan je na sljedećoj internetskoj adresi: [www.maxi-cosi.fr](http://www.maxi-cosi.fr)

## RF parametar:

- Frekvencijski pojas i maksimalna izlazna snaga:
- 868MHz, 2,2dBm ERP
  - 2412-2472MHz, 18,53dBm
  - 5725-5850MHz, 13,99dBm EIRP (≤25mW), SRD uvjeti
  - 5150-5250 MHz, 18,63dBm EIRP (samo za uporabu u zatvorenim prostorima EU/EEA)
  - 5250-5350 MHz, 19,06dBm EIRP (samo za uporabu u zatvorenim prostorima EU/EEA)
  - 5470-5725 MHz, 18,30dBm EIRP
  - 62797MHz (60mmRadar) 2,45dBm EIRP

## Elektromagnetska polja

Ovaj Maxi-Cosi monitor za bebe u skladu je sa svim važećim normama i propisima o izloženosti magnetskim poljima.

## Ekološki prihvatljivo zbrinjavanje



Stari električni uređaji ne smiju se zbrinjavati zajedno s preostalim otpadom, odnosno potrebno ih je zasebno zbrinjavati. Njihovo zbrinjavanje u lokalnim reciklažnim dvorištima besplatno je za privatne osobe. Odgovornost je vlasnika starih uređaja donijeti ih u reciklažna dvorišta ili slične točke prikupljanja otpada. Ovaj vaš mali osobni napor doprinosi recikliranju vrijednih sirovina i obradi toksičnih tvari.

## Upozorenje

1. Baterija nije zamjenjiva. Ne pokušavajte otvoriti, rastaviti ili popraviti proizvod.
2. U slučaju kvara, posjetite nas na [maxi-cosi.com](http://maxi-cosi.com) i razgovarajte s nama tamo.
3. Nemojte otvarati proizvod radi neovlaštenih popravaka. To bi moglo uzrokovati ozbiljna oštećenja uređaja i poništiti vaše jamstvo.
4. Za punjenje baterije nemojte koristiti nijedan drugi kabel osim onog koji ste dobili prilikom kupnje proizvoda i poštujte preporučene struje i napone.
5. Nemojte bacati bateriju u vatra ili vruću pećnicu, ili mehanički drobiti ili rezati bateriju, što može dovesti do eksplozije.
6. Ne ostavljajte bateriju u okolini s ekstremno visokom temperaturom koja može rezultirati eksplozijom ili curenjem zapaljive tekućine ili plina.
7. Ne izlažite bateriju izuzetno niskom tlaku zraka koji može dovesti do eksplozije ili curenja zapaljive tekućine ili plina.
8. Preporuča se u potpunosti napuniti roditeljsku jedinicu prije uporabe.
9. Ako se baterija ne koristi dulje vrijeme, proizvod se može isprazniti i morat će se ponovno napuniti prije uporabe.

## Izjava o odricanju odgovornosti

U svrhu zaštite svojih zakonskih prava pročitajte upute, izjave o odricanju odgovornosti, važne napomene i stavke o sigurnosti koje su priložene uz ovaj proizvod prije nego li ga počnete upotrebljavati kako biste razumjeli svoja zakonska prava, odgovornosti i sigurnosne mjere predostrožnosti. U suprotnom može doći do oštećenja imovine, opasnosti za osobnu sigurnost ili nesreće. Maxi-Cosi zadržava pravo ažuriranja ovog dokumenta. Provjerite da rukujete ovim proizvodom u skladu s uputama te uputama o sigurnosti.

## Jamstvo

Grupa Dorel Juvenile zamijenit će ili popraviti (prema našoj procjeni) vaš proizvod besplatno tijekom 24 mjeseca od datuma kupnje ako je kvar na proizvodu posljedica pogreške u izradi ili materijalima, kada se upotrebljava u normalnim uvjetima te u skladu s našim priručnikom za korisnike. Obratite se službi za korisnike u roku od 24 mjeseca od kupnje kod ovlaštenog prodavača.

## Maxi-Cosi Connected home

**1. Začínáme** Stiahnite si aplikáciu Maxi-Cosi Connected Home vyhľadáním Maxi-Cosi Connected Home v obchode s aplikáciami.

**2. Nastavenie** V mobilnom zariadení pri nastavení postupujte podľa podrobných pokynov uvedených v aplikácii Maxi-Cosi Connected Home. Preskúmajte funkcie v aplikácii Maxi-Cosi Connected Home. Pripojenie cez Wi-Fi: Vyžaduje sa bezdrôtový internet v pásme 2.4GHz alebo 5GHz s rýchlosťou odosielania aj sťahovania dát > 2 Mbit/s. Skontrolujte intenzitu signálu Wi-Fi u svojho poskytovateľa internetových služieb. Ak chcete obmedziť rušenie alebo odrazy signálu, monitor neumiestňujte do blízkosti veľkých elektrických spotrebičov ani veľkých kovových alebo betónových povrchov.



## Popisy

**A - Kontrolka stavu**

**D - Resetovanie**

**G - Napájanie**

**B - Mikrofón**

**E - Reproduktor**

**C - Zásuvka na SD kartu**

**F - Hovor**

### Kontrolka stavu

- Sviety načerveno: sieť kamery nie je v poriadku
- Bliká načerveno: čaká sa na Wi-Fi pripojenie (rýchlo bliká)
- Sviety namodro: kamera pracuje správne
- Bliká namodro: aktuálne sa pripája (rýchlo bliká)

### Mikrofón

Zachytáva zvuk k obrazu

### Zásuvka na SD kartu

Podporuje lokálne ukladanie na SD kartu vo formáte FAT 32 (Max. 512 GB)

### Resetovanie

Stlačením a podržaním na 5 sekúnd pomocou špendlíka resetujete (ak ste upravili nastavenia, obnovia sa predvolené výrobné nastavenia)

### Reproduktor

Obojsmerná komunikácia

### Hovor

Prijatie hovoru stlačením tlačidla

### Napájanie

DC 5V (±10 %) 5V  1,5A



## Popis

- 1 - Anténa
- 2 - LCD displej
- 3 - Mikrofón
- 4 - Stavová LED dióda
- 5 - Tlačidlo priblíženia
- 6 - Tlačidlo menu / tlačidlo OK
- 7 - Obojsmerná komunikácia / tlačidlo späť
- 8 - Tlačidlo zapnutia/vypnutia
- 9 - USB-C port
- 10 - Reprodukotor
- 11 - Držiak / Konzola

USB-C	5 V/1 A DC
Kontrolka stavu nabíjania	Zelené svetlo: Nabíja sa Žiadne svetlo: Plne nabité
Kontrolka stavu používania	Modré svetlo: Displej je zapnutý Nesvieti: Displej je vypnutý Červená LED pomaly bliká: Prebieha aktualizácia
Mikrofón	Zachytenie zvuku videa
Anténa	Uhol je možné upraviť pre lepší príjem signálu.
Tlačidlo zapnutia/vypnutia	Displej sa zapína a vypína dlhým stlačením na 3 sekúnd.
Priblíženie/oddialenie	Priblíženie obrazu 1x, 2x alebo 4x
Ponuka	Stlačením na domovskej stránke sa prepína do rozhrania ponuky. Dlhým stlačením na domovskej stránke sa prepína do rozhrania nastavenia.
Smer	Ovládanie smeru otáčania, výber položiek ponuky
OK	Potvrdenie
Hovor	Stlačením tlačidla sa uskutoční hovor.
Resetovanie	Stlačením hrotom sa resetuje displej.
Návrat	Stlačením sa vykoná záloha. Dlhým stlačením na domovskej stránke sa zastaví prehrávanie hudby.

## Párovanie kamery a obrazovky

Zapnite kameru aj obrazovku, spárujú sa automaticky. Ak spojenie zlyhá, vykonajte párovanie podľa postupu nižšie. Vzdialenosť na párovanie je obmedzená. Kamera nesmie byť od obrazovky ďalej ako 200 m.

### Zrušenie párovania obrazovky a kamery:

1. Na obrazovke stlačte tlačidlo Ponuka a vyberte položku Kamera.
2. Vyberte možnosť Kamera 1 alebo Kamera 2 (podľa toho, s ktorou chcete zrušiť párovanie).
3. Dlhým stlačením tlačidla OK zrušte párovanie.

### Párovanie obrazovky a kamery:

1. Na obrazovke stlačte tlačidlo Ponuka a vyberte položku Kamera.
2. Vyberte možnosť Kamera 1 alebo Kamera 2 (podľa toho, ktorú chcete spárovať).
3. Podržte tlačidlo párovania kamery, kým LED dióda nezačne blikat.
4. Na obrazovke stlačte tlačidlo OK. Párovanie sa spustí.
5. (Voliteľne) Pri kamere 2 opakujte kroky 2 až 4.

## Časté otázky

### Čo robiť, keď obraz na obrazovke nie je v poriadku?

Skontrolujte, či je obrazovka prepojená s kamerou. Ak nie, najskôr spárujte obrazovku s kamerou.

### Kde je tlačidlo párovania?

Ako tlačidlo párovania kamery slúži tlačidlo hovoru. Stlačte a podržte tlačidlo na 3 sekundy a pokračujte podľa pokynov na obrazovke.

(Rozhranie obrazovky na párovanie otvoríte stlačením tlačidla Ponuka na obrazovke a výberom položky Správa kamery.)

### Čo ak obrazovka zamrzne a nepomáha stlačenie žiadneho z tlačidiel?

Ak chcete obrazovku resetovať, stlačte hrotom resetovacie tlačidlo a potom dlho stlačte tlačidlo zapnutia/vypnutia.

### Prečo kamera alebo obrazovka nedokáže identifikovať kartu SD?

Skontrolujte, či je karta SD k dispozícii a že je vo formáte FAT32.

### Prečo nedostávam z aplikácie Maxi-Cosi Connected Home upozornenia, keď pripojím kameru k obrazovke?

Skontrolujte, či máte aplikáciu spustenú na telefóne a či je povolená príslušná funkcia upozornenia, upozorňovanie správami a potvrdenie overenia v systéme mobilného telefónu.

### Prečo po pripojení kamery k aplikácii nemôže obrazovka zobrazit video?

Obrazovka pri resetovaní kamery prestane na 2 minúty zobrazovať. Zobrazovanie sa po 2 minútach opäť automaticky obnoví. Ak sa neobnoví, skúste obrazovku s kamerou znovu spárovať.

## BEZPEČNOSŤ

1. Výrobok obsahuje malé časti, pri rozbalovaní a skladaní výrobku buďte opatrní.
2. Káble predstavujú možné riziko úškrtienia. Káble uchovávajte mimo dosahu detí. 90cm.

## Pozor

1. Funkcie bezdrôtových prístupových systémov, vrátane rádiových miestnych sietí (WAS/RLAN), v pásme 5150-5350 MHz pre toto zariadenie sú obmedzené len na použitie v interiéri vo všetkých krajinách Európskej únie.
2. Jednotky sa nesmú vystavovať dažďu ani vlhkosti.
3. Jednotky sa nesmú vystavovať tepelným zdrojom, ako sú radiátory, sporáky alebo iné zariadenia, ktoré produkujú teplo.
4. Tento výrobok nie je hračka a má sa uchovávať mimo dosahu detí.

## Výstraha

1. Pred pripojením zariadenia skontrolujte, či napätie uvedené na adaptéri zodpovedá miestnemu napätiu.
2. Používajte len adaptér dodaný s týmto zariadením.
3. Adaptér ani kábel neupravujte ani nerezte. Môže to spôsobiť nebezpečnú situáciu.
4. Obalový materiál (plastové vrecká, kartón atď.) uchovávajte mimo dosahu detí, pretože to nie sú hračky.
5. Na detský monitor nekladajte žiadne predmety, ani ho nezakrývajte. Neblokujte žiadne vetracie otvory.
6. Aby ste predišli zásahu elektrickým prúdom, neatvárajte telo detského monitora.
7. Nikdy neumiestňujte detský monitor dovnútra postieľky alebo detskej ohrádky dieťaťa.
8. Pred čistením výrobku odpojte napájací kábel.

## Vyhľadanie o zhode súlad s normami

Spoločnosť Maxi-Cosi týmto vyhlasuje, že tento detský monitor je v súlade so základnými požiadavkami a ďalšími príslušnými ustanoveniami smernice 2014/53/EU. Úplné EU vyhlásenie o zhode je k dispozícii na tejto internetovej adrese: [www.maxi-cosi.fr](http://www.maxi-cosi.fr)

## RF parameter:

- Frekvencné pásmo a maximálny výstupný výkon:
- 868MHz, 2.2dBm ERP
  - 241.2-247.2MHz, 18.53dBm
  - 5725-5850MHz, 13.99dBm EIRP (= <25mW), podmienky SRD
  - 5150-5250 MHz, 18.63dBm EIRP (len na vnútorné použitie EU/EHP)
  - 5250-5350 MHz, 19.06dBm EIRP (len na vnútorné použitie EU/EHP)
  - 5470-5725 MHz, 18.30dBm EIRP
  - 62797MHz (60mmRadar) 2.45dBm EIRP

## Elektromagnetické polia

Tento detský monitor Maxi-Cosi vyhovuje všetkým príslušným normám a nariadeniam týkajúcim sa vystaveniu

elektromagnetickým poliam.

## Likvidácia šetrná k životnému prostrediu



Staré elektrické prístroje sa nesmú likvidovať spolu so zvyškovým odpadom, ale musia sa zlikvidovať samostatne. Likvidácia na zbernom mieste komunálneho odpadu

cez súkromné osoby je bezplatná. Vlastník starých prístrojov zodpovedá za to, že prinesie prístroje na tieto zberné miesta alebo na podobné zberné miesta. Týmto minimálnym osobným úsilím prispievate k recyklácii cenných surovín a spracovaniu toxických látok.

## Výstraha

1. Batéria nie je vymeniteľná. Nepokúšajte sa výrobok otvárať, rozoberať alebo opravovať.
2. V prípade poruchy nás navštívte na adrese [maxi-cosi.com](http://maxi-cosi.com) a porozprávajte sa tam.
3. Neotvárajte výrobok za účelom vykonania neoprávnených opráv. Mohlo by to spôsobiť vážne poškodenie zariadenia a stratu záruky.
4. Na nabíjanie batérie nepoužívajte iný kábel ako ten, ktorý ste dostali pri kúpe produktu, a rešpektujte odporúčané prúdy a napätia.
5. Nehadzte batériu do ohňa alebo horúcej rúry, ani batériu mechanicky nedrťte alebo nerezte, pretože by mohlo dôjsť k výbuchu.
6. Nenechávajte batériu v prostredí s extrémne vysokou teplotou, ktorá môže spôsobiť výbuch alebo únik horľavej kvapaliny alebo plynu.
7. Nevystavujte batériu extrémne nízkemu tlaku vzduchu, ktorý môže spôsobiť výbuch alebo únik horľavej kvapaliny alebo plynu.
8. Pred použitím sa odporúča rodičovskú jednotku úplne nabiť.
9. Ak sa batéria dlhší čas nepoužíva, produkt sa môže vybit' a pred použitím ju bude potrebné nabiť.

## Vyhľadanie

Na ochranu svojich zákonných práv si pred používaním tohto výrobku prečítajte pokyny, vyhlásenia, dôležité upozornenia a bezpečnostné opatrenia dodávané s výrobkom, aby ste pochopili svoje zákonné práva, povinnosti a bezpečnostné opatrenia. V opačnom prípade môže dôjsť k poškodeniu majetku, ohrozeniu osobnej alebo neohodá. Spoločnosť Maxi-Cosi si vyhradzuje právo na aktualizáciu tohto dokumentu. Dbajte na to, aby ste tento produkt používali v súlade s návodom a bezpečnostnými pokynmi.

## Záruka

Spoločnosť Dorel Juvenile Group bezplatne vymení alebo opraví (podľa svojho uváženia) zariadenie počas 24 mesiacov od dátumu zakúpenia, ak sa prejaví porucha vo vyhotovení alebo v materiáloch, pri používaní za normálnych podmienok a v súlade s našou používateľskou príručkou. Obráťte sa na oddelenie starostlivosti o zákazníkov do 24 mesiacov od zakúpenia od autorizovaného predajcu.



## Maxi-Cosi Connected home

**1. Първи стъпки** Изтеглете приложението Maxi-Cosi Connected Home, като потърсете Maxi-Cosi Connected Home в магазина за приложения.

**2. Настройване** На мобилното си устройство изпълнете последователно инструкциите в приложението Maxi-Cosi Connected Home. Разгледайте функциите и функционалностите в приложението Maxi-Cosi Connected Home. Wi-Fi връзка: Изисква се безжична връзка с интернет 2.4GHz или 5GHz с налична скорост за изтегляне/качване > 2 МБ/сек. Проверете силата на Wi-Fi сигнала от доставчика си на интернет услуги. За да намалите смущенията или ехото в сигнала, избягвайте да поставяте монитора близо до големи електрически уреди, големи метални или бетонни повърхности.



## Описания

**A – Светлинен  
индикатор за  
състоянието**

**B – Микрофон**  
**C – Слот за SD карта**  
**D – Нулиране**

**E – Говорители**  
**F – Обаждане**  
**G – Захранване**

**Светлинен  
индикатор за  
състоянието**

- Индикаторът свети постоянно в червено: има проблем с мрежата на камерата
- Мигаща червена светлина: изчаква се Wi-Fi връзка (бързо премигване)
- Индикаторът свети постоянно в синьо: камерата работи правилно
- Мигаща синя светлина: в момента се осъществява връзка (бързо премигване)

**Микрофон**

Записва звук към картината

**Слот за SD карта**

Поддържа локално съхранение на SD карта във формат FAT 32 (Макс. 512 GB)

**Нулиране**

Натиснете и задръжте за 5 секунди с щифт, за да нулирате камерата (Ако сте променили настройките, те ще бъдат възстановени към основните фабрични настройки)

**Говорител**

Двупосочен разговор

**Разговор**

Получете отговора след натискане на бутона

**Мощност**

DC 5V (±)10% 5V  1,5A



## Описания

- |                            |                                     |                      |
|----------------------------|-------------------------------------|----------------------|
| 1 - Антена                 | 6 - Бутон Меню / бутон ОК           | 9 - USB-C порт       |
| 2 - LCD екран              | 7 - Двупосочна връзка / бутон Назад | 10 - Високоговорител |
| 3 - Микрофон               | 8 - Бутон Включване/ Изключване     | 11 - Скоба / Стойка  |
| 4 - Светодиод за състояние |                                     |                      |
| 5 - Бутон за увеличение    |                                     |                      |

USB-C	DC 5V/1A
Индикатор за състоянието на зареждане	Зелена индикатор: Зареждане Без индикатор: Пълн заряд
Индикатор за състоянието на използване	Синя индикатор: Дисплеят е включен Никакъв индикатор: Дисплеят е изключен Червен светодиод мига бавно: Протича актуализация
Микрофон	Улавяне на звук за видеоклипа
Антена	Нагласяне на ъгъла за получаване на по-добри сигнали
Бутон ON/OFF	Натиснете в продължение на 3 секунди, за да включите и изключите дисплея
Увеличаване/ намаляване на мащаба	Увеличаване на мащаба на изображението 1X, 2X или 4X
Меню	На началната страница натиснете, за да влезете в интерфейса на менюто; На началната страница натиснете продължително, за да влезете в интерфейса за настройки
Посока	Контролиране на посоките на въртене; избор на елементи от менюто
ОК	Потвърждаване
Повикване	Извършване на повикване след натискане на бутона
Нулиране	Натиснете с щифт, за да нулирате дисплея
Връщане	Натиснете, за да създадете резервно копие В началната страница натиснете продължително, за да спрете възпроизвеждането на музика

## Сдвояване на камера и монитор

Включете камерата и монитора и те ще се свържат автоматично. Ако връзката е неуспешна, следвайте стъпките по-долу, за да осъществите сдвояване. Сдвояването е ограничено в зависимост от разстоянието, така че разстоянието между камерата и монитора не трябва да е по-голямо от 200 m.

### Разкачете монитора и камерата:

1. Натиснете бутона „Меню“ на екрана на монитора и изберете > „Камера“.
2. Изберете Камера 1 или Камера 2, която трябва да разкачите.
3. Натиснете продължително бутона ОК, за да освободите скачването.

### Сдвояване на монитора и камерата:

1. Натиснете бутона „Меню“ на екрана на монитора и изберете > „Камера“.
2. Изберете Камера 1 или Камера 2, която трябва да сдвоите.
3. Задръжте бутона за сдвояване на камерата, докато светодиодът не започне да мига в синьо.
4. Натиснете бутона ОК на екрана на монитора, за да започнете сдвояването.
5. (По желание) За камера 2, повторете стъпка 2 ~ стъпка 4.

## ЧЗВ

### Мониторът не може да бъде визуализиран правилно?

Проверете дали мониторът е свързан с камерата. Ако не, първо сдвоете камерата и монитора.

### Не можете да намерите бутона за сдвояване?

Бутонът за сдвояване е бутонът за избиране на камерата. Натиснете бутона в продължение на 3 секунди и следвайте инструкциите на монитора. (За да влезете в интерфейса за сдвояване на монитора, натиснете бутона „Меню“ на екрана на монитора и изберете > „Управление на камерата“.)

### Какво да направите, ако екранът на монитора е блокирал и не работи при натискане на бутони?

Натиснете бутона за нулиране на монитора с щифта и след това натиснете продължително бутона за включване/изключване на монитора, за да го рестартирате.

### Защо камерата или мониторът не могат да разпознаят SD картата?

Проверете дали SD картата е достъпна нормално и дали е във формат FAT32.

### Защо не мога да получавам известия с приложението Maxi-Cosi Connected Home, когато свържа камерата с монитора?

Моля, потвърдете, че приложението е стартирано на телефона и съответната функция за напомняне е отворена;Известието за съобщение и потвърждаването на правомощия в системата на мобилния телефон са отворени.

### Защо мониторът не може да визуализира видео, след като камерата е свързана с приложението?

Мониторът има 2 минути прекъсване, когато камерата се нулира, и автоматично се възобновява след 2 минути. Ако не се възстанови, опитайте отново да сдвоите монитора и камерата.

## БЕЗОПАСНОСТ

1. Продуктът съдържа малки части, поради което внимавайте при разопаковането и сглобяването на продукта.
2. Кабелите представляват потенциална опасност от удавяване. Пазете кабелите на място, недостъпно за деца: 90cm.

## Внимание

1. Функциите на безжичните системи за достъп, включително радио локалните мрежи (WAS/RLAN), в обхвата 5150–5350 MHz за това устройство са ограничени само до вътрешна употреба във всички държави от Европейския съюз.
2. Устройствата не трябва да бъдат изложени на дъжд или влага.
3. Устройствата не трябва да бъдат изложени на директни източници на топлина, като радиатори, печки или друга апаратура, която произвежда топлина.
4. Този продукт не е играчка и трябва да се съхранява на място, недостъпно за деца.

## Предупреждение

1. Преди да свържете устройството, проверете дали напрежението, посочено на адаптера, съответства на местното основно напрежение.
2. Използвайте само адаптера, доставен с продукта.
3. Не модифицирайте и не отрязвайте която и да е част от адаптера или кабела му. Това може да доведе до опасна ситуация.
4. Пазете опаковъчните материали (найлонови торбички, картонени дъски и др.) на място, недостъпно за деца, тъй като това не са играчки.
5. Никога не поставяйте предмети върху видеообефона и не го покривайте. Не блокирайте отвора за вентилация.
6. За да предотвратите токов удар, не отваряйте корпуса на видеообефона.
7. Никога не поставяйте видеообефона в бебешкото легло или кошарата за игра.
8. Изваждайте захранващия кабел, преди да почиствате продукта.

## Декларация за съответствие

### Съответствие със стандартите

С настоящото Maxi-Cosi декларира, че този видеообефон е в съответствие със съществените изисквания и други съответни разпоредби на Директива 2014/53/ЕС. Пълният текст на ДОК на ЕС е достъпен на следния интернет адрес: [www.maxi-cosi.fr](http://www.maxi-cosi.fr)

## Радиочестота:

Честотна лента и максимална изходна мощност:  
 - 868MHz, 2.2dBm ERP  
 - 2412-2472MHz, 18.53dBm  
 - 5725-5850MHz, 13.99dBm EIRP (=<25mW), условия SRD  
 - 5150-5250 MHz, 18.63dBm EIRP (само за употреба на закрито ЕС/ЕИП)  
 - 5250-5350 MHz, 19.06dBm EIRP (само за употреба на закрито ЕС/ЕИП)  
 - 5470-5725 MHz, 18.30dBm EIRP  
 - 62797MHz (60mmRadar) 2,45dBm EIRP

## Електромагнитни полета

Видеообефонът Maxi-Cosi отговаря на всички приложими

стандарты и разпоредби относно излагането на електромагнитни полета.

## Екологосъобразно обезвреждане



Старите електрически уреди не трябва да се изхвърлят заедно с останалите отпадъци, а отделно. Изхвърлянето в общинския пункт за събиране на отпадъци от частни лица е безплатно. Собственикът на стари уреди е отговорен да ги носи до тези или подобни пунктове за събиране на отпадъци. С това малко лично усилие вие допринасяте за рециклирането на ценни суровини и третирането на токсични вещества.

## Предупреждение

1. Батерията не подлежи на смяна. Не се опитвайте да отваряте, разглобявате или ремонтирате продукта.
2. В случай на неизправност, посетете ни на [maxi-cosi.com](http://maxi-cosi.com), за да разговаряте с нас там.
3. Не отваряйте продукта, за да извършвате неотризиранни ремонти. Това може да причини сериозна повреда на устройството и да анулира гаранцията ви.
4. За да заредите батерията, не използвайте кабел, различен от този, доставен при закупуването на продукта, и спазвайте препоръчаните токове и напрежения.
5. Не изхвърляйте батерия в огън или гореща фурна или механично смачкване или рязане на батерия, което може да доведе до експлозия.
6. Не оставяйте батерия в заобикаляща среда с изключително висока температура, която може да доведе до експлозия или изтичане на запалима течност или газ.
7. Не излагайте батерията на изключително ниско въздушно налягане, което може да доведе до експлозия или изтичане на запалима течност или газ.
8. Препоръчително е да заредите напълно родителското устройство преди употреба.
9. Ако батерията не се използва дълго време, продуктът може да се разрези и ще трябва да се презареде преди употреба.

## Отказ от отговорност

За да защитите законните си права, моля, преди да използвате този продукт прочетете инструкциите, отказа от отговорност, важните забележки и предпазните мерки, предоставени с този продукт с цел по-доброто им разбиране. В противен случай това може да доведе до имуществени щети, до рискове за личната безопасност или до инциденти. Maxi-Cosi си запазва правото да актуализира този документ. Моля, проверете дали използвате този продукт в съответствие с останалите инструкции и тези за безопасност.

## Гаранция

Dorel Juvenile Group ще замени или ремонтна (по свой избор) устройството ви безплатно до 24 месеца от датата на покупката, ако са налице дефекти в изработката или материалите на устройството, когато се използва в нормални условия и в съответствие с ръководството за употреба. Свържете се с отдела за грижа за потребителите в рамките на 24 месеца след покупката от оторизиран търговец.

## Maxi-Cosi Connected home

**1. Kezdeként** Töltse le a Maxi-Cosi Connected Home appot úgy, hogy rákeres a Maxi-Cosi Connected Home névre az app-áruházban.

**2. Telepítse** A mobilkészülékére, ehhez kövesse lépésről lépésre a Maxi-Cosi Connected Home app utasításait. Fedezze fel a Maxi-Cosi Connected Home app funkcióit és működését. Wi-Fi-csatlakoztatás: 2.4GHz vagy 5GHz-es vezeték nélküli internet szüksége > 2 Mbps letöltési/feltöltési sebességgel. Ellenőrizze az internetszolgáltató által biztosított Wi-Fi jelerősséget. A jelinterferencia vagy a visszhangok elkerülése érdekében ne helyezze a monitort nagyobb elektromos készülékek, nagy fém vagy beton felületek közelébe.



## Leírások

**A - Állapotjelző lámpa**

**D - Visszaállítás**

**G - Áramellátás**

**B - Mikrofon**

**E - Hangszóró**

**C - SD-kártya-nyílás**

**F - Hívás**

**Állapotjelző lámpa**

- Folyamatos piros fény: a kamerahálózat a szokásostól eltérő
- Villogó piros fény: várakozás Wi-Fi-kapcsolatra (gyors villogás)
- Folyamatos kék fény: a kamera megfelelően működik
- Villogó kék fény: kapcsolódás folyamatban (gyors villogás)

**Mikrofon**

Hangot vesz a videóhoz

**SD-kártya-nyílás**

Támogatja a helyi SD-kártyás tárolást FAT 32 formátumban (Max. 512 GB)

**Visszaállítás**

Egy túlv 5 másodpercre nyomja meg a visszaállítás gombot a kamera visszaállításához (ha már módosította a beállításokat, azok visszaállnak a gyári értékekre)

**Hangszóró**

Kétirányú beszélgetéshez

**Hívás**

Hívás fogadása a gomb megnyomása után

**Árambemenet**

DC 5V (±)10% 5V  1,5A



## Leírások

- |                      |  |                     |
|----------------------|--|---------------------|
| 1 - Antenna          | 6 - Menü gomb / OK gomb                    | 10 - Hangszóró      |
| 2 - LCD-kijelző      | 7 - Kétirányú beszélgetés /<br>Vissza gomb | 11 - Konzol / Tartó |
| 3 - Mikrofon         |  |                     |
| 4 - Állapotjelző LED | 8 - Be-/kikapcsoló gomb                    |                     |
| 5 - Nagyítás gomb    | 9 - USB-C port                             |                     |

USB-C	DC 5 V/1 A
Töltés állapotjelző lámpája	Zöld fény: Töltés folyamatban Nincs fény: Teljesen feltöltve
Használat állapotjelző lámpája	Kék fény: Kijelző bekapcsolva Nincs fény: Kijelző kikapcsolva A piros LED lassan villog : Frissítés
Mikrofon	Vegyén fel hangot a videójához
Antenna	Módosítsa a szöveget a jobb jelvételért
BE/KI gomb	Tartsa lenyomva a gombot 3 másodpercig a kijelző be- és kikapcsolásához
Nagyítás/ kicsinyítés	Nagyítsa a képet egyszeresen, kétszeresen vagy négyszeresen
Menü	A kezdőlapon nyomja meg a menübe való belépéshez. A kezdőlapon nyomja meg hosszan a beállításokba való belépéshez.
Írány	Írányítsa a forgásirányokat; válassza ki a menüelemeket
OK	Megerősítés
Hívás	Indítson hívást a gomb megnyomása után
Visszaállítás	Nyomja meg, és adja meg a PIN-kódot a kijelző visszaállításához
Vissza	Nyomja meg a biztonsági másolat készítéséhez A kezdőlapon nyomja meg hosszan a zene lejátszásának leállításához

## Kamera és monitor párosítása

---

Miután bekapcsolja a kamerát és a monitort, automatikusan összekapcsolódnak. Ha nem kapcsolódnak össze, az alábbi lépésekkel párosítsa az eszközöket. Mivel a párosítás hatóköre térben korlátozott, győződjön meg arról, hogy a kamera és a monitor közötti távolság nem haladja meg a 200 métert.

### Kamera és monitor szétválasztása:

1. Nyomja meg a Menü gombot a monitoron, majd válassza a > Kamera lehetőséget.
2. Válassza az 1. kamera vagy a 2. kamera lehetőséget, attól függően, hogy melyiket szeretné leválasztani.
3. Nyomja meg hosszan az OK gombot a kapcsolat megszüntetéséhez.

### Kamera és monitor párosítása:

1. Nyomja meg a Menü gombot a monitoron, majd válassza a > Kamera lehetőséget.
2. Válassza az 1. kamera vagy a 2. kamera lehetőséget, attól függően, hogy melyiket szeretné párosítani.
3. Nyomja hosszan a kamera párosító gombját, amíg az LED kék villogni nem kezd.
4. Nyomja meg az OK gombot a monitoron a párosítás indításához.
5. (Opcionális) A 2. kamera esetében ismételje meg a 2-4. lépéseket.

## GYIK

---

### Nem jelenik meg megfelelően a monitor előnézete?

Ellenőrizze, hogy a monitor csatlakozik-e a kamerához. Ha nem, párosítsa a kamerát és a monitort.

### Nem találja a párosítógombot?

A párosítógomb a kamera hívógombja. Tartsa lenyomva 3 másodpercig a gombot, majd hajtsa végre a monitoron megjelenő lépéseket.

(A monitor párosítási kezelőfelületére való belépéshez nyomja meg a képernyőn a Menü gombot, majd válassza a Kamerakezelés lehetőséget.)

### Mi a teendő, ha a monitor lefagy, és nem reagál egyik gomb megnyomására sem?

Nyomja meg a monitor visszaállító gombját, adja meg a PIN-kódot, majd nyomja meg hosszan a képernyő bekapcsológombját az újraindításhoz.

### Miért nem ismeri fel a kamera vagy a monitor az SD-kártyát?

Erősítse meg, hogy az SD-kártya elérhető-e és a formátuma FAT32.

### Miért nem érkeznek értesítések a Maxi-Cosi Connected Home alkalmazásomba, amikor összekapcsolom a kamerát és a monitort?

Erősítse meg, hogy az alkalmazás fut a telefonon, és megnyitotta a vonatkozó értesítési funkciót; a mobiltelefonos rendszer üzenetértesítési és jogosultságmegerősítési funkcióit megnyitották.

### Miért nem nyílik meg a videó a monitoron, miután a kamerát csatlakoztatta az alkalmazáshoz?

A monitoron kétperces megszakítási idő van beállítva a kamera visszaállítása után. A két perc elteltével automatikusan folytatja a működést. Ha mégsem folytatja, párosítsa újra a monitort és a kamerát.

## BIZTONSÁG

1. A termék apró alkatrészeket tartalmaz, óvatosan csomagolja ki és szerezze össze a terméket.
2. A vezetékek potenciális fulladásveszélyt jelentenek. Tartsa a vezetékeket gyerekektől távol: 90cm.

## Vigyázat

1. A vezeték nélküli hozzáférési rendszerek, beleértve a rádiós helyi hálózatokat (WAS/RL AN), 5150-5350 MHz-es sávban működő funkciói ennél az eszköznél kizárólag beltéri használatra korlátozódnak az Európai Unió valamennyi országában.
2. A készüléket ne tegye ki esőnek vagy nedvességnek.
3. A készüléket ne tegye ki közvetlen hőforrások, pl. hógugárzók, kályhák vagy más hő fejlesztő eszközök hatásának.
4. Ez a termék nem játék, és gyerekektől távol kell tartani.

## Figyelmeztetés

1. Az eszköz csatlakoztatása előtt ellenőrizze, hogy az adapteren kijelzett feszültség megfelel-e a helyi áramforrás feszültségének.
2. Csak a termékhez mellékelt adaptert használja.
3. Ne módosítsa az adaptert vagy ne rövidítse le a vezetékét. Ezzel veszélyes helyzetet teremthet.
4. A csomagolóanyagot (műanyag tasakokat, kartonpapírt stb.) tartsa távol a gyerekektől, mert ezek nem játékszerek.
5. Soha ne tegyen semmilyen tárgyat a bébiőr tetejére, és ne takarja le. Ne zárja el a szellőzőnyílásokat.
6. Az áramütés elkerülése érdekében ne nyissa ki a bébiőr burkolatát.
7. Soha ne tegye a bébiört a gyermek ágyába vagy járókájába.
8. A termék tisztítása előtt távolítsa el a tápkábelt.

## Megfelelőségi nyilatkozat Szabványoknak való megfelelés

A Maxi-Cosi ezennel kijelenti, hogy ez az bébiőr megfelel az 2014/53/EU irányelvben foglalt alapvető követelményeknek és egyes vonatkozó előírásoknak. Az EU-megfelelőségi nyilatkozat teljes szövege elérhető a következő internetes címen: [www.maxi-cosi.fr](http://www.maxi-cosi.fr)

## RF-paraméter:

Frekvenciasáv és maximális kimeneti teljesítmény:  
 - 868MHz, 2.2dBm ERP  
 - 2412-2472MHz, 18.53dBm  
 - 5725-5850MHz, 13.99dBm EIRP (<=25mW), SRD feltételek  
 - 5150-5250 MHz, 18.63dBm EIRP (kizárólag beltéri használatra EU/EGT)  
 - 5250-5350 MHz, 19.06dBm EIRP (kizárólag beltéri használatra EU/EGT)  
 - 5470-5725 MHz, 18.30dBm EIRP  
 - 62797MHz (60mmRadar) 2.45dBm EIRP

## Elektromágneses mezők

Ez a Maci-Cosi bébiőr megfelel az elektromágneses mezőknek való kitettségére vonatkozó összes szabványnak és szabályozásnak.

## Környezetbarát ártalmatlanság



A régi elektromos készülékeket tilos kiselejtezni együtt a háztartási hulladékkal, ehelyett elkülönítve kell kiselejtezni. A leadás a helyi gyűjtőpontnál magánszemélyek számára díjmentes. A régi készülékek tulajdonosának a felelőssége a készülékeket ezekre vagy hasonló gyűjtőpontokra szállítani. Ezzel a kis egyéni erőfeszítéssel hozzájárulhat az értékes nyersanyagok újrahasznosításához, illetve a veszélyes anyagok kezeléséhez.

## Figyelmeztetés

1. Az akkumulátor nem cserélhető. Ne kísérelje meg felnyitni, szétszerelni vagy megjavítani a terméket.
2. Meghibásodás esetén látogasson el hozzánk a maxi-cosi.com webhelyre, hogy ott csevegjen velünk.
3. Ne nyissa fel a terméket jogosulatlan javítás céljára. Ez súlyos károkat okozhat a készülékben, és érvényteleníteti a garanciát.
4. Az akkumulátor töltéséhez ne használjon a termék vásárlásakor mellékelt kábelen kívül más kábelt, és tartsa be az ajánlott áramerősségeket és feszültségeket.
5. Ne dobja az akkumulátor tűzbe vagy forró sűrűbe, illetve ne mechanikusan törje össze vagy vágja szét az akkumulátor, mert ez robbanást okozhat.
6. Ne hagyja az akkumulátor rendkívül magas hőmérsékletű környezetben, amely robbanást vagy gyúlékony folyadék vagy gáz szivárgását okozhatja.
7. Ne tegye ki az akkumulátor rendkívül alacsony légnyomásnak, amely robbanást vagy gyúlékony folyadék vagy gáz szivárgását okozhatja.
8. Javasoljuk, hogy használat előtt teljesen töltsen fel a szülői egységet.
9. Ha az akkumulátor hosszabb ideig nem használja, a termék lemerülhet, és használat előtt újra kell tölteni.

## Lemondás

Az Ön törvényes jogai védelme érdekében kérjük, hogy használat előtt olvassa el a termékhez mellékelt utasítást, a lemondásokat, a fontos megjegyzéseket és biztonsági utasításokat, hogy megértesse a saját jogait, felelősségeit és a biztonsági óvintézkedéseket. Ellenkező esetben anyagi kár, személyi sérülés vagy balesetek előfordulása lehetséges. A Maxi-Cosi fenntartja a jogot a jelen dokumentum frissítésére. A terméket csak az utasításokkal és a biztonsági előírásokkal összhangban használja.

## Jóttállás

A Dorel Juvenile Group (saját belátása szerint) kicseréli vagy megjavítja az Ön készülékét a vásárlás dátumától számított 24 hónapon belül, ha a készüléknek gyártási vagy anyaghiba fordul elő, szokásos feltételek mellett és felhasználói kézikönyvünkkel összhangban történő használat esetén. Hivatalos viszonteladótól történt vásárlást követően 24 hónapon belül forduljon Ügyfélszolgálatunkhoz.



## Maxi-Cosi Connected home

**1. Začetek** Prenesite aplikacijo Maxi-Cosi Connected Home, in sicer tako, da poiščete Maxi-Cosi Connected Home v trgovini z aplikacijami.

**2. Nastavitev** V svoji mobilni napravi sledite navodilom po korakih v aplikaciji Maxi-Cosi Connected Home. Raziščite funkcije in delovanje v aplikaciji Maxi-Cosi Connected Home. Wi-Fi-povezljivost: Potreben je 2.4GHz ali 5GHz brezžični internet s hitrostjo prenosa/nalaganja > 2 Mb/s. Preverite moč signala Wi-Fi pri ponudniku internetnih storitev. Da bi zmanjšali motnje ali odmev signala, varuške ne postavljajte v bližino večjih električnih naprav ter velikih kovinskih ali betonskih površin.



## Opisi

### A - Lučka stanja

### D - Ponastavitev

### G - Napajanje

### B - Mikrofon

### E - Zvočnik

### C - Reža za kartico SD

### F - Klic

#### Lučka stanja

- Sveti rdeča lučka: nepravilno delujoče omrežje kamere
- Utripajoča rdeča lučka: čakanje na povezavo WI-FI (hitro utripanje)
- Sveti modra lučka: kamera deluje pravilno
- Utripajoča modra lučka: vzpostavljena povezava (hitro utripanje)

#### Mikrofon

Zajema zvok videa

#### Reža za kartico SD

Podpira lokalno shranjevanje na SD kartici v formatu FAT 32 (Najv. 512 GB)

#### Ponastavitev

Pritisnite in držite 5 sekund z iglo, da ponastavite kamero (če ste spremenili nastavitve, se bodo vrnile nazaj na tovarniško privzete vrednosti)

#### Zvočnik

2-smerni govor

#### Klic

Prejmite odgovor po pritisku na gumb

#### Napajanje

DC 5V (±)10% 5V  1,5A



## Opisi

- |                        |  |                       |
|------------------------|--|-----------------------|
| 1 - Antena             | 6 - Gumb za meni / gumb OK                 | 10 - Zvočnik          |
| 2 - LCD zaslon         | 7 - Dvosmerna komunikacija / gumb za nazaj | 11 - Nosilec / Držalo |
| 3 - Mikrofon           | 8 - Gumb za vklop/izklop                   |                       |
| 4 - Statusna LED lučka | 9 - USB-C priključek                       |                       |
| 5 - Gumb za povečavo   |  |                       |

USB-C	5 V/1 A enosmerno
Lučka za stanje polnjenja	Zelena lučka: Polnjenje Brez lučka: Povsem napolnjeno
Lučka za stanje uporabe	Modra lučka: Zaslon je vklopljen Ni lučke: Zaslon je izklopljen Rdeča LED lučka počasi utripa: Nadgradnja
Mikrofon	Posnemite zvok za svoj videoposnetek
Antena	Prilagodite kot, da bodo signali močnejši
Gumb za VKLOP/IZKLOP	Če želite vklopiti ali izklopiti zaslon, pritisnite 3 sekunde
Povečava/pomanjšava	1-, 2- ali 4-kratna povečava slike
Meni	Na začetni strani pritisnite, da odprete menijski vmesnik; Na začetni strani dalj časa pritisnite, da odprete vmesnik za nastavitve
Smer	Upravljajte smeri sukanja, izberite menijske možnosti
V redu	Potrditev
Klic	Po pritisku gumba opravite klic
Ponastavitev	Pritisnite s konico da ponastavite zaslon
Vrnitev	Pritisnite za pomik nazaj Na začetni strani pritisnite dlje časa, da ustavite predvajanje glasbe

## Seznanjanje kamere in monitorja

---

Vklopite kamero in monitor in povezala se bosta samodejno. Če vzpostavitev povezave ne uspe, upoštevajte spodnja navodila za seznanjanje. Največja razdalja med kamero in monitorjem pri seznanjanju je omejena na 200 m.

### Prekinitev seznanitve med monitorjem in kamero:

1. Na zaslonu monitorja pritisnite gumb »Meni« in izberite možnost »Kamera«.
2. Glede na to, s katero kamero želite prekiniti seznanitev, izberite kamero 1 ali kamero 2.
3. Dlje časa držite gumb »V redu«, da prekinete povezavo.

### Seznanjanje monitorja in kamere:

1. Na zaslonu monitorja pritisnite gumb »Meni« in izberite možnost »Kamera«.
2. Glede na to, s katero kamero želite seznaniti, izberite kamero 1 ali kamero 2.
3. Pritisnite in držite gumb za seznanjanje kamere, dokler LED ne začne modro utripati.
4. Na zaslonu monitorja pritisnite gumb »V redu«, da začnete seznanjanje.
5. (Izbirno) Za kamero 2 ponovite korake 2-4.

## Pogosta vprašanja

---

### Ali predogled na monitorju ni mogoč?

Preverite, ali je monitor povezan s kamero. Če ni, najprej seznanite kamero in monitor.

### Ali ne najdete gumba za seznanjanje?

Gumb za seznanjanje je na kameri gumb za klicanje. Gumb pritisnite za 3 sekunde in upoštevajte navodila po korakih na monitorju.

(Če želite odpreti vmesnik za seznanjanje monitorja, na njegovem zaslonu pritisnite gumb »Meni« in izberite »Upravljanje kamere«.)

### Kaj pa, če se zaslon monitorja ne odziva, ko pritiskam gumbe?

S konico pritisnite gumb za ponastavitev monitorja, nato pa dalj časa pritisnite gumb za vklop/izklop monitorja, da ga znova zaženete.

### Zakaj kamera ali monitor ne prepozna kartice SD?

Preverite, ali je kartica SD običajno razpoložljiva in je v formatu FAT32.

### Zakaj ne prejemam obvestil v aplikaciji Maxi-Cosi Connected Home, ko kamero povežem z monitorjem?

Please confirm that the App has been running on the phone, and the relevant reminder function has been enabled. Prepričajte se, da se aplikacija izvaja v telefonu in je ustrezna funkcija za opomnike odprta. Prav tako morajo biti odprta obvestila o sporočilih in v operacijskem sistemu telefona morate potrditi dovoljenje zanje.

### Zakaj na monitorju ne vidim videa, ko je kamera povezana z aplikacijo?

Monitor ima 2-minutni čas prekinitve, ko ponastavite kamero, in bo samodejno nadaljeval čez 2 minuti. Če se to ne zgodi, poskušajte znova seznaniti monitor in kamero.

## VARNOST

1. Izdelek vsebuje majhne dele, zato bodite previdni pri odstranjevanju izdelka iz embalaže in sestavljanju izdelka.
2. Kabel predstavljajo potencialno nevarnost zadušitve. Kabel hranite izven dosega otrok: 90cm.

## Previdno

1. Funkcije brezžičnih dostopovnih sistemov, vključno z radio lokalnimi mrežami (WAS/RLAN), v območju 5150-5350 MHz za to napravo so omejene izključno na uporabo v notranjih prostorih v vseh državah Evropske unije.
2. Enote ne smejo biti izpostavljene dežju ali vlagi.
3. Enote ne smejo biti izpostavljene neposrednim virom toplote, kot so radiatorji, peči ali druge naprave, ki proizvajajo toploto.
4. Ta izdelek ni igrača in ga je treba hraniti izven dosega otrok.

## Opozorilo

1. Preden priključite napravo, preverite, ali napetost, navedena na adapterju, ustreza lokalni napetosti omrežja.
2. Uporabljajte samo adapter, ki je priložen izdelku.
3. Ne spreminjajte ali odrežite nobenega dela adapterja ali kabla. To lahko vodi do nevarne situacije.
4. Embalažni material (plastične vrečke, karton itd.) hranite izven dosega otrok, saj ni igrača.
5. Nikoli ne postavljajte predmetov na otroško varuško in je ne pokrivajte. Ne zakrivajte odprtine za prezračevanje.
6. Da preprečite električni udar, ne odpirajte ohišja varuške.
7. Varuške nikoli ne postavljajte v otroško posteljico ali stajico.
8. Pred čiščenjem izdelka odstranite napajalni kabel.

## Izjava o skladnosti Skladnost s standardi

Podjetje Maxi-Cosi izjavlja, da je ta varuška v skladu z bistvenimi zahtevami in drugimi ustreznimi določbami Direktive 2014/53/EU. Celotno besedilo izjave EU o skladnosti je na voljo na naslednjem spletnem naslovu: [www.maxi-cosi.fr](http://www.maxi-cosi.fr)

## RF parameter:

- Frekvenčni pas in največja izhodna moč:
- 868MHz, 2.2dBm ERP
  - 2412-2472MHz, 18.53dBm
  - 5725-5850MHz, 13.99dBm EIRP (= < 25mW), pogoji SRD
  - 5150-5250 MHz, 18.63dBm EIRP (le za notranjo uporabo EU/ECP)
  - 5250-5350 MHz, 19.06dBm EIRP (le za notranjo uporabo EU/ECP)
  - 5470-5725 MHz, 18.30dBm EIRP
  - 62797MHz (60mmRadar), 2.45dBm EIRP

## Elektromagnetna polja

Ta varuška Maxi-Cosi je v skladu z vsemi veljavnimi standardi

in predpisi glede izpostavljenosti elektromagnetnim poljem.

## Okolju prijazno odstranjevanje



Stari električni naprav ne smete odvreči skupaj z ostalimi odpadki, temveč jih je treba zvreči ločeno. Odstranitev na komunalnem zbirnem mestu je za zasebnike brezplačna.

■ Lastnik starih aparatov je odgovoren, da jih pripelje na ta zbirna mesta ali na podobna zbirna mesta. S tem malo osebnega truda prispevate k recikliranju dragocenih surovin in obdelavi strupenih snovi.

## Opozorilo

1. Baterije ni mogoče zamenjati. Izdelka ne poskušajte odpreti, razstaviti ali popraviti.
2. V primeru okvare nas obiščite na [maxi-cosi.com](http://maxi-cosi.com) in tam poklepetajte z nami.
3. Izdelka ne odpirajte za nepooblaščen popravlila. To lahko povzroči resno škodo na napravi in razveljavi garancijo.
4. Za polnjenje baterije ne uporabljajte drugega kabla kot tistega, ki je bil priložen ob nakupu izdelka, in upoštevajte priporočene tokove in napetosti.
5. Akumulatorja ne mečite v ogenj ali vročo pečico ali ga mehansko zmečkajte ali rezajte, saj lahko pride do eksplozije.
6. Baterije ne puščajte v okolju z izjemno visoko temperaturo, ki lahko povzroči eksplozijo ali uhajanje vnetljive tekočine ali plina.
7. Baterije ne izpostavljajte izjemno nizkemu zračnemu tlaku, ki lahko povzroči eksplozijo ali puščanje vnetljive tekočine ali plina.
8. Priporočljivo je, da starševsko enoto pred uporabo povsem napolnite.
9. Če baterije dlje časa ne uporabljate, se lahko izdelek izprazni in jo je treba pred uporabo ponovno napolniti.

## Izjava o omejitvi odgovornosti

Za zaščito svojih zakonskih pravic pred uporabo izdelka preberite navodila, omejitve odgovornosti, pomembna obvestila in varnostna navodila, priložena temu izdelku, da boste razumeli svoje zakonske pravice, odgovornosti in varnostne ukrepe. V nasprotnem primeru lahko pride do materialne škode, ogrožanja osebne varnosti ali nesreč. Maxi-Cosi si pridržuje pravico do posodobitve tega dokumenta. Prepričajte se, da izdelek uporabljate v skladu z navodili in varnostnimi opozorili.

## Garancija

Skupina Dorel Juvenile bo brezplačno zamenjala ali popravila (po naši izbiri) do 24 mesecev od datuma nakupa, če je enota pomanjkljivo izdelana ali ima materialne poškodbe, to velja, v kolikor se uporablja pod običajnimi pogoji in v skladu z našimi navodili za uporabo. V 24 mesecih po nakupu pri pooblaščenem prodajalcu se obrnite na službo za pomoč strankam.

## Maxi-Cosi Connected home

**1. Alustamiseks** Laadige all Maxi-Cosi Connected Home rakendus, leides Maxi-Cosi Connected Home.

**2. Seadistamiseks** Järgige mobiilseadmes Maxi-Cosi Connected Home rakenduse juhiseid. Tutvuge Maxi-Cosi funktsioonide ja võimalustega, vt Maxi-Cosi Connected Home rakendust. Wi-Fi ühenduvus: Vajalik on 2.4GHz või 5GHz juhtmevaba internet, mille allalaadimis-/üleslaadimiskiirus on > 2 Mbit/s. Kontrollige oma internetiteenuse pakkuja Wi-Fi signaali tugevust. Signaali häirete või kajade vähendamiseks vältige monitori paigutamist peamiste elektriseadmete, suurte metalli- või betoonpindade lähedusse.



## Kirjeldused

**A - oleku tuli**

**D - lähtestamine**

**G - toide**

**B - mikrofoni**

**E - kõlar**

**C - SD-kaardi pesa**

**F - kõne**

**Oleku tuli**

- Punane tuli põleb: kaamera võrk ei ole normaale
- Punane tuli vilgub: Wi-Fi-ühenduse ootamine (kiire vilkumine)
- Sinine tuli põleb: kaamera töötab õigesti
- Sinine tuli vilgub: toimub ühendamine (kiire vilkumine)

**Mikrofon**

Jäädvustab heli teie video jaoks

**SD-kaardi pesa**

Toetab FAT 32 formaadis SD-kaardi kohalikku salvestust (Max 512 GB)

**Lähtestamine**

Kaamera lähtestamiseks vajutage ja hoidke 5 sekundit nuppu all (kui olete seadistusi muutnud, lähtestatakse need tehase vaikeseadetele)

**Kõlar**

2-suunaline rääkimine

**Kõne**

Nupule vajutades saate võtta kõne vastu

**Toide**

DC 5V (±)10% 5V  1,5A



## Kirjeldused

- 1 - Antenn
- 2 - LCD-ekraan
- 3 - Mikrofon
- 4 - Oleku LED
- 5 - Suumimise nupp
- 6 - Menü nupp / OK nupp
- 7 - Kahepoolne suhtlus / Tagasi nupp
- 8 - Sees/väljas nupp
- 9 - USB-C port
- 10 - Valjuhääldi
- 11 - Kinnitus / Hoidik

USB-C	DC 5 V / 1 A
Laadimise olekutuli	Rohelinetuli: laadimine Tuld pole: täielikult laetud
Kasutamise olekutuli	Sinine tuli: ekraan on sees Tuld pole: ekraan on väljas Punane LED vilgub aeglaselt: Uuendamine
Mikrofon	Videole heli jäädvustamine
Antenn	Parema signaali saamiseks reguleerige nurka
SISSE/VÄLJA nupp	Pikk 3 sekundiline vajutus võimaldab ekraani sisse ja välja lülitada
Suurendamine/vähendamine	Pildi 1-, 2- või 4-kordne suurendamine
Menüü	Vajutage avalehel menüü liidesesse sisenemiseks; Vajutage avalehel pikalt sätete liidesesse sisenemiseks;
Suund	Pöörlemissuundade juhtimine; valige menüüelemendid
OK	Kinnita
Kõne	Helistage pärast nupu vajutamist
Lähtesta	Ekraani lähtestamiseks vajutage nõopnõelaga
Tagasi	Varundamiseks vajutage Muusika mängimise lõpetamiseks vajutage avalehel pikalt

## Kaamera ja monitori sidumine

---

Lülitage kaamera ja monitor sisse ning need loovad ühenduse automaatselt. Kui ühenduse loomine ebaõnnestub, toimige nagu on näidatud allpool. Sidumise vahemaa on piiratud, nii et kaamera ja monitori vaheline kaugus ei tohi olla rohkem kui 200 meetrit.

### Monitori ja kaamera sidumise tühistamine.

1. Vajutage monitori ekraanil nuppu Menu (Menüü) ja valige > Camera (Kaamera).
2. Valige Camera 1 (Kaamera 1) või Camera 2 (Kaamera 2), mille sidumine on vaja tühistada.
3. Sidumise tühistamiseks vajutage pikalt nuppu OK.

### Monitori ja kaamera sidumine:

1. Vajutage monitori ekraanil nuppu Menu (Menüü) ja valige > Camera (Kaamera).
2. Valige Camera 1 (Kaamera 1) või Camera 2 (Kaamera 2), mida on vaja siduda.
3. Hoidke kaamera sidumisnuppu all, kuni LED hakkab siniselt vilkuma.
4. Sidumise alustamiseks vajutage monitori ekraanil nuppu OK.
5. (Valikuline) teise kaamera puhul korrake samme 2 kuni 4.

## KKK

---

### Monitori eelvaadet ei ole võimalik korralikult näha?

Kontrollige, kas monitor on kaameraga ühendatud. Kui mitte, siis esmalt siduge kaamera ja monitor.

### Kas ei leia sidumisnuppu?

Sidumisnupp on kaamera helistamisnupp. Vajutage nuppu pikalt 3 sekundit ja järgige monitori juhiseid. (Monitori sidumisiidesesse sisenemiseks vajutage monitori ekraanil nuppu Menu (Menüü) ja valige > Camera Management (Kaamera haldus).)

### Mis siis, kui monitori ekraan on kinni kiilunud ja see ei tööta ühtegi nuppu vajutades?

Vajutage nõõpnõelaga monitori lähtestamisnuppu ja seejärel vajutage monitori taaskäivitamiseks pikalt toitenuppu.

### Miks ei suuda kaamera või monitor SD-kaarti tuvastada?

Kontrollige, kas SD-kaart on tavapäraselt saadaval ja vorming on FAT32.

### Miks ma ei saa oma Maxi-Cosi Connected Home rakendusega märguandeid, kui ühendan kaamera monitoriga?

Veenduge, et rakendus telefonis töötab ja vastav meeldetuletusfunktsioon on avatud; sõnumite teatiste ja volituste kinnitus on mobiiltelefonisüsteemis avatud.

### Miks ei saa pärast kaamera ühendamist rakendusega monitorist videot vaadata?

Kaamera lähtestamisel on monitoril 2-minutilise katkestus ja video jätkub automaatselt 2 minuti pärast. Kui see ei taastu, proovige monitori ja kaamerat uuesti siduda.

## OHUTUS

1. Toode sisaldab väikesi osi, olge toote lahtipakkimisel ja kokkupanemisel ettevaatlikud.
2. Juhtmed kujutavad endast võimalikku lämbumisohtu. Hoidke juhtmed laste käeulatuses eemal: 90cm.

## Hoiatus

1. Selle seadme Wireless Access Systems'i, sealhulgas raadio lähivõrku (WAS/RLAN), funktsioonid sagedusalas 5150-5350 MHz on piiratud ainult siseruumides kasutamiseks kõigis Euroopa Liidu riikides.
2. Seadmed ei tohi puutuda kokku vihma ega niiskusega.
3. Seadmed ei tohi kokku puutuda otseste soojusallikatega, nagu radiaatorid, ahjud või muud soojust tekitavad seadmed.
4. See toode ei ole mänguasi ja seda tuleb hoida lastele kättesaamatus kohas.

## Hoiatus

1. Enne seadme ühendamist kontrollige, kas adapterile märgitud pinge vastab kohalikule põhipingele.
2. Kasutage ainult tootega kaasasolevat adapterit.
3. Ärge muutke ega lõigake ära adapteri või selle juhtme ühtegi osa. See võib põhjustada ohtliku olukorra.
4. Hoidke pakkematerjal (kilekotid, kartong jne) laste käeulatuses väljas, kuna need ei ole mänguasjad.
5. Ärge kunagi pange beebimonitori peale ühtegi eset ega katke seda. Ärge blokeerige ühtegi ventilatsiooniva.
6. Elektrilooigi vältimiseks ärge avage beebimonitori korpusi.
7. Ärge kunagi asetage beebimonitori beebi voodisse või mänguaeda.
8. Enne toote puhastamist eemaldage toitejuhe.

## Deklaratsioon Standardite vastavus

Käesolevaga kinnitab Maxi-Cosi, et kõnealune beebimonitor vastab direktiivi 2014/53/EL olulistele nõuetele ja muudele asjakohastele sätetele. ELi vastavusdeklaratsiooni täielik tekst on kättesaadav järgmisel internetaadressil: [www.maxi-cosi.fr](http://www.maxi-cosi.fr)

## RF-parameeter:

- Sagedusriba ja maksimaalne väljundvõimsus:
- 868MHz, 2,2dBm ERP
  - 2412-2472MHz, 18,53dBm
  - 5725-5850MHz, 13,99dBm EIRP (= <25mW), SRD tingimused
  - 5150-5250 MHz, 18,63dBm EIRP (ainult siseruumides kasutamiseks EL/EMP)
  - 5250-5350 MHz, 19,06dBm EIRP (ainult siseruumides kasutamiseks EL/EMP)
  - 5470-5725 MHz, 18,30dBm EIRP
  - 62797MHz (60mmRadar), 2,45dBm EIRP

## Elektromagnetväljad

See Maxi-Cosi beebimonitor vastab kõikidele kohaldatavatele elektromagnetväljadega kokkupuudet käsitlevatele

standarditele ja eeskirjadele.

## Kesklinnaõbralik kasutuselt kõrvaldamine



Vanu elektriseadmeid ei tohi ära visata koos jäätmetega, vaid need tuleb kasutuselt kõrvaldada eraldi. Kogumispunktis vastutavõtmine on eraisikutele tasuta.

Vanade seadmete omanik vastutab seadmete kogumispunkti viimise eest! Selle väikese jõupingutusega aitate kaasa väärtuslike toaraine ringlusessevõetule ja mürgiste ainete töötlemisele.

## Hoiatus

1. Aku ei ole vahetatav. Ärge püüdke toodet avada, lahti võtta ega parandada.
2. Rikke korral külastage meid aadressil [maxi-cosi.com](http://maxi-cosi.com), et meiega seal vestelda.
3. Ärge avage toodet volitamata remonditööde tegemiseks. See võib seadet tõsiselt kahjustada ja tühistada teie garantiid.
4. Aku laadimiseks ärge kasutage muud kaablit peale selle, mis oli toote ostmisel kaasas, ning järgige soovitatud voolusid ja pingeid.
5. Ärge visake akut tulle või kuuma ahju ega purustage ega lõigake akut mehaaniliselt, kuna see võib põhjustada plahvatuse.
6. Ärge jätke akut äärmiselt kõrge temperatuuriga keskkonda, mis võib põhjustada plahvatuse või tuleohtlikku vedelikku või gaasi lekke.
7. Ärge jätke akut väga madala õhurõhu kätte, mis võib põhjustada plahvatuse või tuleohtlikku vedelikku või gaasi lekke.
8. Enne kasutamist on soovitatav keskseade täielikult laadida.
9. Kui aku ei kasutatud pikka aega, võib toode tühjeneda ja seda tuleb enne kasutamist uuesti laadida.

## Vastutuse välistamine

Oma seaduslike õiguste kaitseks lugege enne selle toote kasutamist läbi juhised, vastutuses lähtiütlemsed, olulised teadaanded ja käesoleva tootega seotud ohutusmeetmed , et mõista oma seaduslikke õigusi, kohustusi ja ohutusabinõusid. Vastasel juhul võib see põhjustada varalisi kahju, isiklikke ohutusriske või õnnetusi. Maxi-Cosi jätab endale õiguse seda dokumenti ajakohastada. Palun veenduge, et kasutate seda toodet vastavalt juhistele ja ohutusjuhiste.

## Garantiid

Dorel Juvenile Group asendab või remondib (meie valikul) teie seadme tasuta 24 kuud alates ostukupäevast, kui seadme teostus või materjal on defektne, kui seda on kasutatud tavatingimustes ja vastavalt meie kasutusjuhendile. Võtke ühendust klienditeenindusega 24 kuu jooksul pärast volitatud jaemüüjalit ostu tegemist.



## Maxi-Cosi Connected home

**1. Začínáme** Stáhněte si aplikaci Maxi-Cosi Connected Home v App Store.

**2. Nastavení** Na Vašem mobilním zařízení postupujte krok za krokem podle pokynů pro nastavení v aplikaci Maxi-Cosi Connected Home. Prozkoumejte funkce a funkčnost aplikace Maxi-Cosi Connected Home. Wi-Fi konektivita: Potřebujete bezdrátový internet 2.4GHz nebo 5GHz s rychlostí stahování/nahrávání > 2Mbps. U poskytovatele internetových služeb si ověřte sílu Wi-Fi signálu. Pro snížení rušení signálu nebo ech neumisťujte chůvičku poblíž velkých elektrických zařízení, velkých kovových nebo betonových ploch.



## Popis

**A - Stavové světlo**

**D - Resetování**

**G - Napájení**

**B - Mikrofon**

**E - Reproduktor**

**C - Slot pro SD kartu**

**F -Volání**

### Stavové světlo

- Svítí nepřerušované červené světlo: kamerový systém nefunguje normálně
- Bliká červené světlo: čekání na Wi-Fi spojení (rychle bliká)
- Svítí nepřerušované modré světlo: kamera funguje správně
- Bliká modré světlo: probíhá připojování (rychle bliká)

### Mikrofon

snímá zvuk k videu

### Slot pro SD kartu

Podporuje lokální ukládání na SD kartu ve formátu FAT 32 (Max. 512 GB)

### Resetování

Stiskněte a po dobu pěti vteřin podržte tlačítko pro resetování kamery (Pokud jste upravili nastavení, vrátí se do továrního nastavení)

### Reproduktor

Obousměrná komunikace

### Volání

Odpověď obdržíte po stlačení tlačítka

### Napájení

DC 5V (±)10% 5V  1,5A



## Popis

- 1 - Anténa
- 2 - LCD displej
- 3 - Mikrofon
- 4 - Stavová LED dioda
- 5 - Tlačítko přiblížení
- 6 - Tlačítko menu / tlačítko OK
- 7 - Obousměrná komunikace / tlačítko zpět
- 8 - Tlačítko zapnutí/vypnutí
- 9 - USB-C port
- 10 - Reproduktor
- 11 - Držák / Konzola

USB-C	5 V / 1 A stejn.
Kontrolka stavu nabíjení	Zelené světlo: nabíjí se Žádné světlo: plně nabitó
Kontrolka stavu používání	Modré světlo: displej je zapnutý Nesvítlí: displej je vypnutý Červená LED bliká pomalu : Aktualizace
Mikrofon	Zachycení zvuku videa
Anténa	Úhel lze upravit pro lepší příjem signálu.
Tlačítko zapnutí/vypnutí	Displej se zapíná a vypíná dlouhým stisknutím na 3 sekund.
Přiblížení/oddálení	Přiblížení obrazu 1x, 2x nebo 4x
Nabídka	Stisknutím na výchozí stránce se přepíná do rozhraní nabídky. Dlouhým stisknutím na výchozí stránce se přepíná do rozhraní nastavení.
Směr	Ovládání směru otáčení, výběr položek nabídky
OK	Potvrzení
Hovor	Stisknutím tlačítka se zahajuje hovor.
Resetování	Stisknutím hrotem se resetuje displej.
Návrat	Stisknutím se provádí záloha. Dlouhým stisknutím na domovské stránce se zastavuje přehrávání hudby.

## Párování kamery a obrazovky

---

Zapněte kameru i obrazovku, spárují se automaticky. Pokud spojení selže, proveďte párování podle postupu níže. Vzdálenost pro párování je omezená. Kamera nesmí být od obrazovky dále než 200 m.

### Zrušení párování obrazovky a kamery:

1. Na obrazovce stiskněte tlačítko Nabídka a vyberte položku Kamera.
2. Vyberte Kamera 1 nebo Kamera 2 (podle toho, se kterou chcete zrušit párování).
3. Dlouhým stisknutím tlačítka OK zrušte párování.

### Párování obrazovky a kamery:

1. Na obrazovce stiskněte tlačítko Nabídka a vyberte položku Kamera.
2. Vyberte Kamera 1 nebo Kamera 2 (podle toho, kterou chcete spárovat).
3. Podržte tlačítko párování kamery, dokud LED nezačne modře blikat.
4. Na obrazovce stiskněte tlačítko OK. Párování se spustí.
5. (Volitelně) u Kamery 2, opakujte kroky 2 až 4.

## Časté dotazy

---

### Obraz na obrazovce není v pořádku.

Zkontrolujte, zda je obrazovka propojená s kamerou. Pokud ne, nejprve spárujte obrazovku s kamerou.

### Kde je tlačítko párování?

Jako tlačítko párování kamery slouží tlačítko hovor. Stiskněte a podržte tlačítko na 3 sekundy a pokračujte podle pokynů na obrazovce.

(Rozhraní obrazovky pro párování otevřete stisknutím tlačítka Nabídka na obrazovce a výběrem položky Správa kamery.)

### Co když obrazovka zamrzne a nepomáhá stisknutí žádného z tlačítek?

Pokud chcete obrazovku resetovat, stiskněte hrotem resetovací tlačítko a poté dlouze stiskněte tlačítko zapnutí/vypnutí.

### Proč kamera nebo obrazovka nedokáže identifikovat kartu SD?

Zkontrolujte, zda je karta SD k dispozici a že je ve formátu FAT32.

### Proč nedostávám z aplikace Maxi-Cosi Connected Home upozornění, když připojím kameru k obrazovce?

Zkontrolujte, zda máte na telefonu aplikaci spuštěnou a že spuštěná je také patřičná funkce upozornění. Upozornění zprávami a potvrzení ověření v systému mobilního telefonu bylo otevřeno.

### Proč po připojení kamery k aplikaci nemůže obrazovka zobrazit video?

Obrazovka při resetování kamery přestane na 2 minuty zobrazovat. Zobrazování se po 2 minutách opět automaticky obnoví. Pokud se neobnoví, zkuste obrazovku s kamerou znovu spárovat.

## BEZPEČNOST

1. Výrobek obsahuje drobné součásti, při rozbalování a montáži výrobku postupujte opatrně.
2. Kabely představují potenciální riziko uškrcení. Kabely uchovávejte mimo dosah dětí: 90cm.

## Varování

1. Funkce bezdrátových přístupových systémů, včetně rádiových místních sítí (WAS/RLAN), v pásmu 5150–5350 MHz pro toto zařízení jsou ve všech zemích Evropské unie omezeny pouze na vnitřní použití.
2. Zařízení nesmí být vystaveno dešti ani vlhkosti.
3. Zařízení nesmí být vystaveno zdrojem přímého tepla, jako jsou radiátory, kamna a další zařízení, která generují teplo.
4. Tento výrobek není hračka a musí být uchovávan mimo dosah dětí.

## Upozornění

1. Před zapojením zařízení zkontrolujte, zda napětí uvedená na adaptéru odpovídá místnímu síťovému napětí.
2. Používejte pouze adaptér dodaný s tímto výrobkem.
3. Neupravujte ani nezkracujte žádnou část adaptéru nebo jeho kabelu. To může být nebezpečné.
4. Balicí materiál (plastové sáčky, lepenku apod.) uchovávejte mimo dosah dětí, protože se nejedná o hračky.
5. Na dětskou chůvičku nikdy nepokládejte žádné předměty a nepřikrývejte ji. Neblokujte žádný ventilační otvor.
6. Abyste předešli elektrickému šoku, neotvírejte kryt dětské chůvičky.
7. Nikdy neumíste dětskou chůvičku do dětské postýlky ani do dětské ohrádky.
8. Před čištěním výrobku odstraňte přírodní kabel.

## Prohlášení o shodě Shoda se standardy

Společnost Maxi-Cosi tímto prohlašuje, že tato dětská chůvička vyhovuje nezbytným požadavkům a dalším příslušným předpisům Směrnice 2014/53/EU. Úplně znídní EU prohlášení o shodě je k dispozici na této internetové adrese: [www.maxi-cosi.fr](http://www.maxi-cosi.fr)

## RF parametr:

Frekvenční pásmo a maximální výstupní výkon:  
 - 868MHz, 2.2dBm ERP  
 - 2412-2472MHz, 18.53dBm  
 - 5725-5850MHz, 13.99dBm EIRP (= <25mw), podmínky SRD  
 - 5150-5250 MHz, 18.63dBm EIRP (pouze pro vnitřní použití EU/EHP)  
 - 5250-5350 MHz, 19.06dBm EIRP (pouze pro vnitřní použití EU/EHP)  
 - 5470-5725 MHz, 18.30dBm EIRP  
 - 62797MHz (60mmRadar) 2.45dBm EIRP

## Elektromagnetická pole

Tato dětská chůvička od společnosti Maxi Cosi vyhovuje všem

platným standardům a předpisům, které se týkají vystavení působení elektromagnetických polí.

## Ekologická likvidace



Staré elektrické přístroje nesmí být likvidovány společně s komunálním odpadem, ale je nutné je likvidovat samostatně. Likvidace v komunálních sběrných místech prostřednictvím soukromníků je bezplatná. Majitel starých přístrojů zodpovídá za to, že přístroje předá v těchto sběrných místech nebo podobných sběrných místech. I s tímto malým osobním úsilím přispíváte k recyklaci ceněných surovin a ošetření toxických látek

## Upozornění

1. Baterie není vyměnitelná. Nepokoušejte se výrobek otevřít, rozbrat nebo opravit.
2. V případě poruchy nás navštivte na adrese [maxi-cosi.com](http://maxi-cosi.com) a chatujte s námi tam.
3. Neotevírejte výrobek za účelem provádění neautorizovaných oprav. Mohlo by dojít k vážnému poškození zařízení a ztrátě záruky.
4. K nabíjení baterie nepoužívejte jiný kabel než ten, který byl dodán při zakoupení produktu, a dodržujte doporučené proudy a napětí.
5. Baterii nevahzujte do ohně nebo horké trouby ani ji mechanicky nedrťte nebo neřežte, mohlo by dojít k výbuchu.
6. Nenechávejte baterii v prostředí s extrémně vysokou teplotou, která může způsobit výbuch nebo únik hořlavé kapaliny nebo plynu.
7. Nevystavujte baterii extrémně nízkému tlaku vzduchu, který může způsobit výbuch nebo únik hořlavé kapaliny nebo plynu.
8. Před použitím se doporučuje rodičovskou jednotku plně nabít.
9. Pokud se baterie delší dobu nepoužívá, může se produkt vybit a před použitím jí bude nutné dobít.

## Odmítnutí odpovědnosti

V zájmu ochrany svých zákonných práv si prosím přečtěte pokyny, odmítnutí odpovědnosti, důležitá upozornění a bezpečnostní pokyny dodané společně s tímto výrobkem, předtím než tento výrobek použijete, abyste byli obeznámeni se svými zákonnými právy, odpovědností a bezpečnostními opatřeními. V opačném případě Vám může způsobit majetkovou újmu, ohrozit Vaši bezpečnost nebo způsobit nehodu. Společnost Maxi Cosi si vyhrazuje právo tento dokument aktualizovat. Dbejte prosím na to, abyste tento výrobek používali v souladu s návodem a bezpečnostními pokyny.

## Záruka

Společnost Dorel Juvenile Group Vám výrobek bezplatně vymění nebo opraví (dle našeho posouzení) ve lhůtě 24 měsíců od data nákupu, pokud je vadný z výroby nebo v důsledku použitého materiálu, pokud byl používán za normálních podmínek a v souladu s uživatelskou příručkou. Obrát'te se na oddělení Péče o zákazníky do 24 měsíců od data nákupu u autorizovaného prodejce.

## Maxi-Cosi Connected home

**1. Introducere** Descărcați aplicația Maxi-Cosi Connected Home căutând Maxi-Cosi Connected Home în magazinul de aplicații.

**2. Configurare** Pe dispozitivul dvs. mobil, urmați instrucțiunile pas cu pas din aplicația Maxi-Cosi Connected Home pentru configurare. Explorați opțiunile și funcționalitatea aplicației Maxi-Cosi Connected Home. Conectivitate Wi-Fi: Este necesar Internet wireless 2.4GHz sau 5GHz cu viteze de download/upload disponibile > 2Mbps. Verificați puterea semnalului Wi-Fi la furnizorul dvs. de servicii de internet. Pentru reducerea interferenței sau ecourilor de semnal, evitați amplasarea monitorului aproape de electrocasnice mari, suprafețe mari de metal sau beton.



## Descrieri

### A - Lumină de stare

### D - Reset

### G - Alimentare

### B - Microfon

### E - Difuzor

### C - Slot card SD

### F - Apel

#### Lumină de stare

- Lumină roșie stabilă aprinsă: rețeaua camerei este anormală
- Lumină roșie intermitentă: se așteaptă conexiunea Wi-Fi (intermitent viteză mare)
- Lumină albastră stabilă aprinsă: camera funcționează corect
- Lumină albastră intermitentă: se conectează (intermitent viteză mare)

#### Microfon

Capturează sunet pentru video

#### Slot card SD

Suportă stocare locală pe card SD în format FAT 32 (Max. 512 GB)

#### Reset

Țineți apăsat timp de 5 secunde cu pinul pentru a reseta camera (Dacă aveți setări modificate, acestea vor reveni la cele implicite)

#### Difuzor

Emisie pe 2 căi

#### Apel

Primirea răspunsului după apăsarea butonului

#### Alimentare

DC 5V (±) 10% 5V  1,5A



## Descrieri

- 1 - Antenă
- 2 - Ecran LCD
- 3 - Microfon
- 4 - LED de stare
- 5 - Buton de mărire
- 6 - Buton Meniu / buton OK
- 7 - Comunicare bidirecțională / buton Înapoi
- 8 - Buton Pornire/Oprire
- 9 - Port USB-C
- 10 - Difuzor
- 11 - Suport / Consolă

### USB-C

5 V/1 A c.c.

### Lumină privind starea de încărcare

Lumină portocalie: În curs de încărcare  
Lumină verde: Complet încărcat

### Lumină privind starea de utilizare

Lumină galbenă: Afișajul este pornit  
Nicio lumină: Afișajul este oprit

### Microfon

Captați sunetul pentru filmarea dumneavoastră

### Antenă

Ajustați unghiul pentru a obține semnale mai bune

### Buton PORNIT/OPRIT

Apăsați lung timp de 3 secunde pentru a porni și a opri afișajul

### Apropierea/Depărtarea imaginii

Măriți imaginea o dată, de 2 ori sau de 4 ori

### Meniu

Pe pagina inițială, apăsați pentru a intra în interfața cu meniul;  
Pe pagina inițială, apăsați lung pentru a intra în interfața de setare

### Direcție

Controlați direcțiile de rotație; selectați elementele din meniu

### OK

Confirmați

### Apel

Faceți un apel după apăsarea butonului

### Resetare

Apăsați cu acul pentru a reseta afișajul

### Înapoi

Apăsați pentru a face o copie de rezervă  
Pe pagina inițială, apăsați lung pentru a opri redarea muzicii

## Cuplarea camerei și monitorului

---

Porniți camera și monitorul și acestea se vor conecta automat. Dacă conectarea eșuează, urmați pașii de mai jos pentru cuplare. Distanța de cuplare este limitată, așadar asigurați-vă că distanța dintre cameră și monitor este mai mică de 200 m.

### **Decuplați camera și monitorul:**

1. Apăsați butonul de meniu de pe ecranul monitorului și selectați > Camera.
2. Selectați Camera 1 sau Camera 2 pe care vreți să o decuplați.
3. Apăsați lung butonul OK pentru a efectua decuplarea.

### **Cuplați monitorul și camera:**

1. Apăsați butonul de meniu de pe ecranul monitorului și selectați > Camera.
2. Selectați Camera 1 sau Camera 2 pe care vreți să o cuplați.
3. Ține apăsat butonul de împerechere al camerei până când LED-ul începe să clipească albastru.
4. Apăsați butonul OK de pe ecranul monitorului pentru a începe cuplarea.
5. (Opțional) Pentru camera 2, repetați pasul 2 până la pasul 4.

## Întrebări frecvente

---

### **Î: Monitorul nu poate fi previzualizat corespunzător?**

Verificați dacă monitorul s-a conectat la cameră. Dacă nu, cuplați camera și monitorul mai întâi.

### **Nu găsiți butonul de cuplare?**

Butonul de cuplare este butonul de apelare de pe cameră. Apăsați lung butonul timp de 3 secunde și urmați instrucțiunile pas cu pas de pe monitor.  
(Pentru a intra în interfața de cuplare de pe monitor, apăsați butonul de Meniu de pe ecranul monitorului și selectați > Managementul camerei.)

### **Ce se întâmplă dacă ecranul monitorului este blocat și nu funcționează în timp ce apăsați orice buton?**

Apăsați cu acul butonul de resetare de pe monitorul dumneavoastră și apoi apăsați lung butonul de alimentare de pe monitorul dumneavoastră ca să îl reporniți.

### **De ce camera sau monitorul nu poate să identifice cardul SD?**

Confirmați dacă cardul SD este disponibil în mod normal și formatul este FAT32.

### **De ce nu primesc notificările de la aplicația mea Maxi-Cosi Connected Home când conectez camera la monitor?**

Vă rugăm să confirmați că aplicația funcționează pe telefon și că funcția relevantă de reamintire a fost deschisă; notificarea prin mesaj și confirmarea autorității în sistemul telefonului mobil au fost deschise.

### **De ce monitorul nu poate vizualiza video după ce camera s-a conectat la aplicație?**

Monitorul are o durată de întrerupere de 2 minute când camera este resetată și va reporni automat după 2 minute. Dacă nu își revine, încercați să cuplați monitorul și camera din nou.

## SIGURANȚĂ

1. Produsul conține piese mici, aveți grijă la despachetarea și asamblarea produsului.
2. Cablurile prezintă un pericol potențial de strangulare. Nu lăsați cablurile la îndemâna copiilor: 90cm.

## Atenție

1. Funcțiile sistemelor de acces wireless, inclusiv rețelele locale radio (WAS/RLAN), în banda 5150–5350 MHz pentru acest dispozitiv sunt restricționate exclusiv la utilizarea în interior în toate țările Uniunii Europene.
2. Aparatul nu trebuie expus la ploaie sau umezeală.
3. Aparatul nu trebuie expus la surse directe de căldură, precum radiatoare, sobe sau alte echipamente care produc căldură.
4. Acest produs nu este o jucărie și nu ar trebui lăsat la îndemâna copiilor.

## Avvertizare

1. Verificați dacă tensiunea indicată pe adaptor corespunde tensiunii principale locale înainte de a conecta dispozitivul.
2. Utilizați numai adaptorul furnizat împreună cu produsul.
3. Nu modificați sau nu tăiați nicio parte a adaptorului sau a cablului acestuia. Acest lucru poate cauza o situație periculoasă.
4. Nu lăsați materialul de ambalare (pungi de plastic, carton etc.) la îndemâna copiilor, deoarece acestea nu sunt jucării.
5. Nu puneți niciodată niciun obiect deasupra monitorului pentru bebeluși și nu îl acoperiți. Nu blocați orificiile de ventilație.
6. Pentru a preveni electrocutarea, nu deschideți carcasa monitorului pentru bebeluși.
7. Nu așezați niciodată monitorul pentru bebeluși în patul sau țarcul bebelușului.
8. Scoateți cablul de alimentare înainte de a curăța produsul.

## Declarație de conformitate Conformitatea cu standardele

Maxi-Cosi declară prin prezenta că acest monitor pentru bebeluși respectă cerințele esențiale și alte prevederi relevante ale Directivei 2014/53/UE. Textul integral al declarației UE de conformitate este disponibil la următoarea adresă internet: [www.maxi-cosi.fr](http://www.maxi-cosi.fr)

## Parametru RF:

- Banda de frecvență și puterea maximă de ieșire:
- 868MHz, 2.2dBm ERP
  - 2412-2472MHz, 18.53dBm
  - 5725–5850MHz, 13.99dBm EIRP (≤25mW), condiții SRD
  - 5150–5250 MHz, 18.63dBm EIRP (doar pentru utilizare în interior UE/SEE)
  - 5250–5350 MHz, 19.06dBm EIRP (doar pentru utilizare în interior UE/SEE)
  - 5470–5725 MHz, 18.30dBm ERP
  - 62797MHz (60mmRadar) 2,45dBm EIRP

## Câmpuri electromagnetice

Acest monitor pentru bebeluși Maxi-Cosi respectă toate standardele și reglementările aplicabile cu privire la expu-

nera la câmpuri electromagnetice.

## Eliminarea ecologică a deșeurilor



Electrocasnicele vechi nu trebuie aruncate împreună cu deșeurile menajere, ci trebuie eliminate separat. Eliminarea de către persoane fizice

la punctul comun de colectare este gratuită. Proprietarul electrocasnicelor vechi este responsabil pentru aducerea lor la aceste puncte de colectare sau la unele similare. Prin acest mic efort personal, contribuiți la reciclarea materiilor prime valoroase și la tratarea substanțelor toxice.

## Avvertizare

1. Bateria nu poate fi înlocuită. Nu încercați să deschideți, dezasamblați sau reparați produsul.
2. În cazul unei defecțiuni, vizitați-ne pe maxi-cosi.com pentru a discuta cu noi acolo.
3. Nu deschideți produsul pentru a efectua reparații neautorizate. Acest lucru ar putea cauza daune grave dispozitivului și vă poate anula garanția.
4. Pentru a încălca bateria, nu utilizați alt cablu decât cel furnizat la achiziționarea produsului și respectați curenții și tensiunile recomandate.
5. Nu aruncați o baterie în foc sau într-un cuptor încins sau nu striviți sau tăiați mecanic o baterie, care poate duce la o explozie.
6. Nu lăsați o baterie într-un mediu înconjurător cu temperatură extrem de ridicată, care poate duce la o explozie sau la scurgerea de lichid sau gaz inflamabil.
7. Nu expuneți bateria la o presiune extrem de scăzută a aerului, care poate duce la o explozie sau la scurgerea de lichid sau gaz inflamabil.
8. Se recomandă încărcarea completă a unității de părinte înainte de utilizare.
9. Dacă bateria nu este folosită o perioadă lungă de timp, produsul se poate descărca și va trebui reincărcat înainte de utilizare.

## Disclaimer

Pentru a vă proteja drepturile legale, citiți instrucțiunile, declarațiile, instrucțiunile importante și elementele de siguranță furnizate împreună cu acest produs înainte de a utiliza produsul pentru a vă înțelege drepturile legale, responsabilitățile și măsurile de siguranță. În caz contrar, se pot produce daune asupra proprietății, pericole de siguranță personală sau accidente. Maxi-Cosi își rezervă dreptul de a actualiza acest document. Vă rugăm să vă asigurați că utilizați produsul conform instrucțiunilor și îndrumărilor de siguranță.

## Garanție

Dorel Juvenile Group va înlocui sau repara (la discreția sa) aparatul dvs. gratuit timp de 24 de luni de la data achiziției dacă aparatul are defecte de fabricație sau materiale, dacă se utilizează în condiții normale și conform manualului nostru de utilizare. Contactați Relațiile cu clienții în termen de 24 de luni de la achiziția de la un comerciant autorizat.



## Maxi-Cosi Connected home

- 1. צעדים ראשוניים:** הורד את האפליקציה Maxi-Cosi Connected Home. לשם כך חפש Maxi-Cosi Connected Home בחנות האפליקציות.
- 2. התקנה:** במכשיר הנייד שלך, פעל שלב אחרי שלב על פי ההוראות ההתקנה שסופקו באפליקציה Maxi-Cosi Connected Home. בדוק את המאפיינים ואת התפקודיות של האפליקציה Maxi-Cosi Connected Home. קישוריות Wi-Fi: נדרשת גישה לאינטרנט אלחוטי 2.4GHz או 5GHz במהירויות הורדה/העלאה של  $< 2\text{Mbps}$ . בדוק את עוצמת אות Wi-Fi-ה אצל ספק שירותי האינטרנט שלך. לצמצום ההפרעות לאות או הדים, הימנע מהנחת המוניטור בקרבת מכשירי חשמל גדולים או משטחי מתכת או בטון גדולים.



## תיאורים

A - נורית מצב	D - איפוס	G - הפעלה
B - מיקרופון	E - רמקול	
C - חריץ לכרטיס SD	F - קריאה	
		<b>נורית מצב</b>
		<ul style="list-style-type: none"> <li>• אור אדום דולק קבוע: תקלה ברשת המצלמה</li> <li>• אור אדום מהבהב: ממתין לחיבור Wi-Fi (הבהוב מהיר)</li> <li>• אור כחול דולק קבוע: המצלמה פועלת כתיקונה</li> <li>• אור כחול מהבהב: בתהליך התחברות (הבהוב מהיר)</li> </ul>
		<b>מיקרופון</b>
		קולט צלילים עבור הווידיאו
		<b>חריץ לכרטיס SD</b>
		תומך באחסון מקומי בכרטיס SD בפורמט FAT 32 (מקס' 512GB) ובפונקציית חזרה.
		<b>איפוס</b>
		לחץ והחזק במשך 5 שניות בעזרת סיכה, כדי לאפס את המצלמה (אם שינית את ההגדרות, הן יחזרו לברירות המחדל שהוגדרו במפעל)
		<b>רמקול</b>
		לתקשורת דו-כיוונית
		<b>קריאה</b>
		קבל את התשובה לאחר לחיצה על הלחצן
		<b>הספק</b>
		DC 5V (±)10% 5V  1,5A



1/אנטנה  
LCD  
2/מסך מיקרופון  
3/מצב  
4/נורית פנימה  
5/זום כפתור אישור

6/כפתור / תפריט כפתור הפעלה/כיבוי  
7/כפתור – חזור כפתור / דו-כיוונית  
8/ שיחה USB-C  
9/ יציאת רמקול  
10/ תושבת  
11 / מתלה

DC 5V/1A	USB-C
אור ירוק : טעינה אין או : טעינה מלאה	<b>סטטוס נורת טעינה</b>
אור כחול : תצוגה מופעלת ללא נורית דלוקה : תצוגה כבויה נורית אדומה מהבהבת לאט : שדרוג	<b>סטטוס נורת שימוש</b>
הקליטו צלילים לסרטונים שלכם	<b>מיקרופון</b>
שנו את הזווית לקליטה טובה יותר	<b>אנטנה</b>
לחצו למשך 3 שניות כדי להפעיל ולכבות את התצוגה	<b>לחצן הפעלה/כיבוי</b>
הגדילו את התמונה פי 1, 2 או 4	<b>הגדלה/הקטנה</b>
בעמוד הבית, לחצו כדי להיכנס לממשק התפריט בעמוד הבית, לחצו לחיצה ארוכה כדי להיכנס לממשק ההגדרות	<b>תפריט</b>
שלטו בכיווני הסיבוב ; בחרו את הפריטים בתפריט	<b>כיוון</b>
אישור	<b>אישור</b>
התקשרו לאחר לחיצה על הלחצן	<b>יציאת קשר</b>
לחצו באמצעות סיכה כדי לאפס את התצוגה	<b>אתחול</b>
לחצו כדי לחזור לאחור בעמוד הבית, לחצו לחיצה ארוכה כדי להפסיק את המוזיקה	<b>חזרה</b>

## שידוך מצלמה ומוניטור

הפעילו את המצלמה ואת המוניטור, והשידוך ביניהם יבוצע אוטומטית. אם החיבור נכשל, עקבו אחר הצעדים הבאים לצורך שידוך. השידוך מוגבל במרחק, כך שעליכם לוודא שהמצלמה והמוניטור נמצאים במרחק שלא עולה על 200 מטר זה מזה.

### ביטול השידוך של מצלמה ומוניטור:

1. לחצו על לחצן התפריט במסך המוניטור ובחרו < מצלמה.
2. בחרו את מצלמה 1 או מצלמה 2 שאת השידוך שלהן ברצונכם לבטל.
3. לחצו לחיצה ארוכה כדי לבטל את השידוך.

### שידוך המצלמה והמוניטור:

1. לחצו על לחצן התפריט במסך המוניטור ובחרו < מצלמה.
2. בחרו את מצלמה 1 או מצלמה 2 שברצונכם לשייך.
3. כחול מהבהב שה-LED עד המצלמה של הצימוד כפתור על ארוכה לחיצה לחץ
4. לחצו על לחצן האישור במסך המוניטור כדי להתחיל בשידוך.
5. (אופציונלי) למצלמה 2, חזרו על צעדים 2 ~ 4.

## שאלות נפוצות

**ש: לא ניתן להציג את המוניטור בתצוגה מקדימה כראוי!**

ת: בדקו אם המוניטור מחובר למצלמה. אם לא, בצעו שידוך בין המצלמה למוניטור.

**ש: לא מוצאים את לחצן השידוך?**

ת: לחצן השידוך זהה ללחצן השיחה שבמצלמה. לחצו לחיצה ארוכה למשך 3 שניות על הלחצן, ועקבו אחר הוראות המוניטור.

(כדי להיכנס לממשק השידוך של המוניטור, לחצו על לחצן התפריט בצג המוניטור ואז בחרו < ניהול מצלמה.)

**ש: מה אם צג המוניטור נתקע ולא עובד כשלוחצים על הלחצנים?**

ת: לחצו על לחצן האיפוס באמצעות הסיכה, ואז לחיצה ארוכה על לחצן ההפעלה של המוניטור כדי לאתחל אותו.

**ש: למה המצלמה או המוניטור לא מזהים את כרטיס ה-SD?**

ת: ודאו שכרטיס ה-SD משויך לרוב ובפורמט FAT32.

**ש: למה אני לא מקבל התראות דרך אפליקציית Maxi-Cosi Connected Home כשאני מחובר למצלמת המוניטור?**

ת: יש לאשר שהאפליקציה פועלת בטלפון ושפונקציית התזכורת הרלוונטית פתוחה; התראות על הודעות ואישור של המערכת במכשיר הנייד במצב פתוח.

**ש: למה לא רואים וידאו במוניטור אחרי שהמצלמה קושרה לאפליקציה?**

ת: למוניטור יש זמן הפוגה של 2 דקות כשהמצלמה מאותחלת, והוא מתחדש אוטומטית לאחר 2 דקות. אם הווידאו לא חוזר, נסו לשייך שוב את המוניטור עם המצלמה.

## שדות אלקטרומגנטיים

מוניטור זה מביט Maxi-Cosi עומד בכל התקנים והתקנות הרלוונטיים, הנוגעים לחשיפה לשדות אלקטרומגנטיים.

## היבטל יתוּידי קוליס

אין להשליך מכשירים חשמליים ישנים יחד עם אשפה ביתית, אלא להשליך אותם בנפרד. השלכה לנקודת האיסוף הציבורית, על ידי אנשים פרטיים, היא ללא תשלום. הבעלים של מכשירים ישנים הוא האחראי להבאת המכשירים לאותן נקודות איסוף, או לנקודות איסוף דומות. במאמצים אישיים קטן, תתרמו למיחזור חומרי גלם יקריר ערך וטכנולוגיה במחירים רעילים.



## אזהרה

1. סוללה אינה ניתנת להחלפה. אל תנסה לפתוח, לפרק או לטקן את המוצר.
2. במקרה של תקלה, בקר אותנו באתר [maxi-cosi.com](http://maxi-cosi.com) כדי לשלוח איטנש.
3. אין לפתוח את המוצר כדי לבצע תיקונים לא מורשים. הדבר עלול לגרום לכשול מזור ולבטל את האחריות של.
4. טעניית הסוללה, אל תשתמש בכבל אחר מלבד זה שסופק בעת רכישת המוצר, וכבד את הזרמים והמתחים המומלצים.
5. אין להשליך סוללה לאש או לתנור חם, או לריסוק או חיתוך מבני של סוללה, שעלולים לגרום לפיצוץ.
6. אין להשאיר סוללה בסביבה בטמפרטורה גבוהה במיוחד שעולה לגרום לפיצוץ או לדליפה של נוזל דליק או גז.
7. אין לחשוף את הסוללה ללחץ אוויר נמוך במיוחד שעלול לגרום לפיצוץ או לדליפה של נוזל דליק או גז.
8. מומלץ לטקן את יחידת החורגים במלוואה לפני השימוש.
9. אין הסוללה אינה בשימוש במשך זמן רב, המוצר עלול להתרוקן, ויהיה צורך להטעין אותו לפני השימוש.

## הסרת אחריות

כדי להגן על זכויות החוקיות, קרא לפני השימוש במוצר את ההוראות, את סעיפי הסרת האחריות, את ההודעות החשובות ואת סעיפי הבטיחות המצורפים למוצר — וזאת כדי להבין את זכויות החוקיות. את חומרי אחריות ואת אמצעי הזהירות הבטיחותיים, אחרת, אתה עלול לגרום נזק לרכושך. סיכונים לבטיחותך האישית, או תאונות. Max-Cosi שומרת לעצמה את הזכות להכניס שינויים במסמך הזה. נדא שאתה מפעיל את המוצר בהתאם להוראות הכלליות ולהוראות הבטיחות.

## אחריות

אם נתגלו פגמים בחומר או בייצור של היחידה, קבוצת את ההוראות Dorel Juvenile תחליף או תתקן (לפי שיקול דעתנו) את היחידה ללא חיוב. במשך 24 חודשים מתאריך הרכישה - אם השימוש במוצר מעשה בתנאים גריליים והבתאים למדריך שלטו מנשמש. פנה אל שירות הלקוחות בפרק הזמן של 24 חודשים מתאריך הרכישה המוצר קמעונאי מורשה.

## טיחות

1. המוצר מכיל חלקים קטנים: היזהר בעת פתיחת האריות והרכבת המוצר.
2. הכבלים מהווים סכנת חניקה אפשרית. הרחק את הכבלים מהישג ידם של ילדים: cm 90.

## זהירות

1. האירופי האיחוד מדינות בכל בלבד מבנים בתוך לשימוש מוגבלות זה מכשיר עבור מנהרה 5150-5350 התדרים בתחום (WAS/RLAN), אלוטיות מקומיות רשתות כולל אלוטיות, גישה מערכת של הפעילות.
2. אין לחשוף את היחידות לגשם או ללחות.
3. אין לחשוף את היחידות למקורות חום ישיר, כגון רדיאטורים, תנורים, ארמילים אחרים המפיקים חום.
4. מוצר זה איננו צעצוע ויש להרחיקו מהישג ידם של ילדים.

## אזהרה

1. לפני חיבור המכשיר, ודא שהמתח המצוין על המתאים למתח החשמל המקומי מתאים.
2. השתמש במוצר זה אך ורק עם המתאם שסופק.
3. אל תערך שינויים כלשהם במתאם (אל תחתוך חלק כלשהו מהכבל שלו. הדבר עלול לגרום למצב מסוכן).
4. הרחק חומרי אריזה (שקיות פלסטיק, קרטונים וכד') מהישג ידם של ילדים: אלו לא צעצועים.
5. לעולם אין להניח חפץ כלשהו על גבי המוניטור לתיקנות ואין לנסות אותו. אין לחסום פתח אוורור כלשהו.
6. כדי למנוע התחשמלות, אין לפתוח את מארז יחידת התיקון של המוניטור.
7. לעולם אין להניח את יחידת התיקון של המוניטור בתוך מיטת התיקון או כולל.
8. לפני ניקוי המוצר, נתק את חוט החשמל.

## הצהרת תאימות

Maxi-Cosi מצהירה בזאת כי מוניטור זה לתיקנות עומד בדרישת היתדות ובתנאים הרלוונטיים האחרים של החיות 2014/53 EU. הטקסט המלא של DOC של האיחוד האירופי זמין בכותרת האינטרנט: [www.maxi-cosi.fr](http://www.maxi-cosi.fr)

## נתוני ת"ר (RF)

פס תדרים ומספק מרבי:  
 2.2dBm ERP, 868MHz  
 18.53dBm, 2412-2472MHz  
 13.99dBm ERP, 5725-5850MHz (25mW), ת  
 SRD, 5150-5250MHz  
 18.63dBm ERP, לשימוש בתוך  
 מרבי (E/EEA)  
 19.06dBm ERP, 5250-5350MHz (לשימוש בתוך  
 מרבי (E/EEA)  
 18.30dBm ERP, 5470-5725MHz  
 62797MHz  
 (רדאר) 2.45dBm EIRP (60mm)

## Maxi-Cosi Connected home

١- في البداية قم بتنزيل تطبيق Maxi-Cosi Connected Home من خلال البحث عن Maxi-Cosi في متجر التطبيقات.

٢- الإعداد على جهازك المحمول ، اتبع التعليمات خطوة بخطوة في تطبيق الإعداد Maxi-Cosi Connected Home. استكشف الميزات والوظائف داخل تطبيق Maxi-Cosi Connected Home. اتصال واي فاي: يمتثل في متابعي ٢ ن ديزتة محتامه عفر/ليزنتة عرسبو GHz ٥ وأ GHz ٢: ددرتب يكلسلا نخرنتل لاصنلا بلطنتي.

تحقق من قوة إشارة الواي فاي من مزود خدمة الإنترنت الخاص بك. لتقليل تداخل الإشارة أو صدى الصوت ، تجنب وضع الشاشة بالقرب من الأجهزة الكهربائية الرئيسية أو الأسطح المعدنية أو الخرسانية الكبيرة.



## الأوصاف

<p><b>A- ضوء الحالة</b> <b>B- ميكروفون</b> <b>C- فتحة بطاقة س د</b></p>	<p><b>D- إعادة</b> <b>E- مكبر الصوت</b> <b>F- مكالمة</b></p>	<p><b>G- مغذي</b></p>
<p>• ضوء أحمر ثابت يعمل: شبكة الكاميرا غير طبيعية • وميض الضوء الأحمر مستمر: في انتظار اتصال واي فاي (وميض سريع) • الضوء الأزرق يضيء باستمرار: الكاميرا تعمل بشكل صحيح • وميض الضوء الأزرق: الاتصال حالي (وميض سريع)</p>		
<p>يلتقط الصوت للفيديو الخاص بك</p>		
<p>ميكروفون</p>		
<p>فتحة بطاقة س د ٥١٢GB (سقا دحب) FAT ٣٢ وينتد SD يخطب لعل يلمحا نيزختلا معدب</p>		
<p>اضغط باستمرار لمدة ٥ ثوان باستخدام دبوس لإعادة ضبط الكاميرا (إذا قمت بتعديل الإعدادات ، فسوف تعود إلى إعدادات المصنع الافتراضية)</p>		
<p>إعادة</p>		
<p>مكبر تلقي الرد بعد الضغط على الزر.</p>		
<p>مكالمة تلقي الرد بعد الضغط على الزر.</p>		
<p>مغذي طاقة الأمان CC (±)10% ٥ فولت = ١,٥ أمبير</p>		



- 7- عوَجُر رز / ماجتلا ينانثي توصل لاصتا  
8- حثاقولا/ليفشتلا رز  
9- USB-C  
10- نذفنه  
11- حنوصه ريكه  
1- يئاوه  
LCD  
2- تماشاه  
3- ن فووركيه  
4- لاجلا LED رشومه  
5- رييكترز  
6- قفاوم رز / تماقلا رز

ريي بم 1/تلفوف 5 قوقب رهتسم رايت

USB-C

ضوء أخضر: يتم الشحن  
إلا يوجد ضوء: تم الشحن بالكامل

مصباح حالة الشحن

ضوء أزرق: الشاشة قيد التشغيل  
لا توجد إضاءة: الشاشة قيد إيقاف التشغيل  
وميض LED أحمر ببطء: ترقية

مصباح حالة

الاستخدام

التقاط الصوت لمقطع الفيديو الخاص بك

الميكروفون

ضبط الزاوية للحصول على إشارات أفضل

الهوائي

اضغط مطولاً لمدة 3 ثوانٍ لتشغيل الشاشة وإيقاف تشغيلها

زر التشغيل/إيقاف

تشغيل

تكبير الصورة بمعدل الضعف أو الضعفين أو 4 أضعاف

التكبير/التصغير

في الصفحة الرئيسية، اضغط للدخول إلى واجهة القائمة؛  
في الصفحة الرئيسية، اضغط مطولاً للدخول إلى واجهة الإعداد

القائمة

التحكم في اتجاهات الدوران؛ حدد عناصر القائمة

الاتجاه

تأكيد

موافق

إجراء مكاملة بعد الضغط على الزر

اتصال

اضغط بديوس لإعادة تعيين الشاشة

إعادة تعيين

اضغط لعمل نسخة احتياطية  
في الصفحة الرئيسية، اضغط مطولاً لإيقاف تشغيل الموسيقى

رجوع

## إقران الكاميرا والشاشة

قم بتشغيل الكاميرا والشاشة، وسيتم توصيلهما تلقائيًا. إذا فشل الاتصال، فيرجى اتباع الخطوات أدناه للإقران. الإقران محدد المسافة، ولذا اجعل المسافة بين الكاميرا والشاشة لا تزيد عن 200 م.

**قم بفك ربط الشاشة والكاميرا:**

1. اضغط على زر القائمة على شاشة العرض، وحدد < الكاميرا.
2. حدد الكاميرا 1 أو الكاميرا 2 التي تحتاج إلى إلغاء ربطها.
3. اضغط مطولاً على الزر "موافق" لتحرير الربط.

**قم بإقران الشاشة والكاميرا:**

1. اضغط على زر القائمة على شاشة العرض، وحدد < الكاميرا.
2. حدد الكاميرا 1 أو الكاميرا 2 التي تحتاج إلى إقرانها.
3. قَرِّزْ لَآ نَوَلاِبَ LED لِمَا رَشُوْمُض مَوِد يَتحَد اريماكلا ن ارقا رزى لِعَلاو طمغضا
4. اضغط على الزر "موافق" على شاشة العرض لبدء الإقران.
5. (اختياري) بالنسبة للكاميرا 2، كرر الخطوة 2 ~ الخطوة 4.

## الأسئلة المتداولة

**س: ألا يمكن معاينة الشاشة بشكل صحيح؟**

ج: تحقق مما إذا كانت الشاشة متصلة بالكاميرا. وإذا لم يكن الأمر كذلك، فقم بإقران الكاميرا والشاشة أولاً.

**س: ألا يمكن العثور على زر الإقران؟**

ج: زر الإقران هو زر الاتصال بالكاميرا. اضغط مطولاً على الزر لمدة 3 ثوانٍ، واتبع التعليمات خطوة بخطوة على الشاشة.

(للخروج إلى واجهة إقران الشاشة، اضغط على زر القائمة على شاشة العرض، وحدد < إدارة الكاميرا.)

**س: ماذا لو توقفت شاشة العرض وأصبحت لا تعمل أثناء الضغط على أي أزرار؟**

ج: اضغط على زر إعادة تعيين شاشتك باستخدام الدبوس، ثم اضغط مطولاً على زر الطاقة بشاشة العرض لإعادة تشغيلها.

**س: لماذا لا تستطيع الكاميرا أو الشاشة التعرف على بطاقة SD؟**

ج: تأكد مما إذا كانت بطاقة SD متاحة بشكل طبيعي وأن التنسيق هو FAT32.

**س: لماذا لا يمكنني تلقي الإشعارات من خلال تطبيق Maxi-Cosi Connected Home الخاص بي عندما**

**أقوم بتوصيل الكاميرا بالشاشة؟ لمعلومات المونتور؟**

ج: يرجى التأكد من تشغيل التطبيق على الهاتف، ومن فتح وظيفة التذكير ذات الصلة؛ ومن فتح إشعار الرسالة وتأكيده الصلاحية في نظام الهاتف المحمول.

**س: لماذا يتعذر على الشاشة عرض الفيديو بعد توصيل الكاميرا بالتطبيق؟**

ج: يكون للشاشة فترة انقطاع مدتها دقيقتان عند إعادة تعيين الكاميرا، وستستأنف العمل تلقائيًا بعد دقيقتين. وإذا لم تستأنف العمل، فحاول إقران الشاشة والكاميرا مرة أخرى.

## أمان

1. يحتوي المنتج على أجزاء صغيرة، يجب توخي الحذر عند تفريغ المنتج وتجميعه.
2. الحبال تشكل خطر الاختناق المحتمل. احتفظ بالأسلاك بعيداً عن متناول الأطفال: 9 cm.

## حذر

1. يبورأولاً داخلها لود يهيمجى فطقف يخالدا المدخستلا يلم زالمها انها زترهاتجها 010-050 دترتلا قئاظف نمض، (WAS/RLAN) يويديارلا قلمحما قراظملا تاكشك كانه ف يلمد بيكسلا لوصولا تممظنا فئاظو وصتق 2. عدم تعريض الوحدات للمطر أو الرطوبة.
3. يجب ألا تتعرض الوحدات لمصادر حرارية مباشرة مثل المشعات أو المواقد أو الأجهزة الأخرى التي تنتج الحرارة.
4. هذا المنتج ليس لعبة ويجب إعادته عن متناول الأطفال.

## تحذير

1. تحقق مما إذا كان الجهد الموضح على المحول يتوافق مع التيار الرئيسي المحلي قبل توصيل الجهاز.
2. استخدم فقط المحول المرفق مع المنتج.
3. لا تقم بتعديل أو قطع أي جزء من المحول أو سلكه. قد يسبب هذا في موقف خطير.
4. احتفظ بمواد التنظيف (الأكياس البلاستيكية، لوحة البطاقات، إلخ) بعيداً عن متناول الأطفال، لأن هذه ليست ألعاب.
5. لا تضع أبداً أي شيء فوق جهاز مراقبة الطفل ولا تغليه. لا تسد أي فتحة تهوية.
6. لمنع حدوث صدمة كهربائية، لا تفتح جسم جهاز مراقبة الأطفال.
7. لا تضع أبداً جهاز مراقبة الطفل داخل سرير الطفل أو ساحة اللعب المحمولة قابلة للطي للأطفال.
8. قم بإزالة سلك الطاقة قبل تنظيف المنتج.

## إعلان الأترام

### الامتثال للمعايير

تعلم ماكسي كوزي بموجب هذا أن مصبا See Wi-Fi Baby Monitor مع ويمكن تحت سرير الأطفال من ماكسي كوزي يتوافق: [www.maxi-cosi.fr](http://www.maxi-cosi.fr) مع ويمكن الإطلاع على النص الكامل لوثيقة الاتحاد الأوروبي على العنوان التالي على الإنترنت المتطلبات الأساسية والأحكام الأخرى ذات الصلة من التوجيه 2014/53/EU

## معلمة التردد الراديوي:

نطاق التردد والحد الأقصى لطاقة الإخراج:

- ERP (متفانكلا قمعاعسلا قردقلا) طاو يلمه لبيسيد 2,2، ترهاتجهم

81A

- 2412-2472 ميغاهرتز: 18,02 ديسيل ميلي واط
- 0570-0800 ميغاهرتز: قدرة إشعاعية مكافئة (EIRP) 13,99 ديسيل ميلي واط (≥ 20 ميلي واط) - SRD، شروط الاستخدام
- 0100-0500 ميغاهرتز: قدرة إشعاعية مكافئة (EIRP) 18,73 ديسيل ميلي واط للاستخدام الداخلي فقط - (EU/EEA)
- 0500-0520 ميغاهرتز: قدرة إشعاعية مكافئة (EIRP) 19,06 ديسيل ميلي واط للاستخدام الداخلي فقط - (EU/EEA)
- 0570-0570 ميغاهرتز: قدرة إشعاعية مكافئة (EIRP) 18,30 ديسيل ميلي واط

- 2497-2697 ميغاهرتز (رادار 6م): قدرة إشعاعية مكافئة (EIRP) 2,40 ديسيل ميلي واط

## مجال كهرومغناطيسي

يتوافق جهاز مراقبة الأطفال Maxi-Cosi مع جميع المعايير واللوائح المعمول بها فيما يتعلق بالتعرض للمجالات الكهرومغناطيسية.

## لتخلص احتراماً للبيئة

يحب عدم التخلص من الأجهزة الكهربائية القديمة مع النفايات المنزلية، بل يجب التخلص منها بشكل منفصل. التخلص من نقطة تجميع البلدية للنفايات من قبل الأفراد مجاناً. تقع على عاتق مالك الأجهزة القديمة مسؤولية إحضار الأجهزة إلى نقاط التجميع هذه أو ما يشابهها. بأدلا هذا الجهد الصغير، فإنك تساهم في إعادة تدوير المواد الخام القيمة ومعالجة المواد السامة.



## تحذير

1. البطارية غير قابلة للاستبدال. لا تحاول فتح المنتج أو تفكيكه أو إصلاحه.
2. في حالة حدوث عطل، تفضل بزيارتنا على [maxi-cosi.com](http://maxi-cosi.com) للدرشة معنا هناك.
3. لا تفتح المنتج لإجراء إصلاحات غير مصرح بها. قد يتسبب ذلك في تلف جسم الجهاز وإلغاء الضمان الخاص بك.
4. لشحن البطارية، لا تستخدم أي كبل غير ذلك المزود عند شراء المنتج. واحترم التيارات والفولتية الموصى بها.
5. لا تتخلص من البطارية في حريق أو فرن ساخن، أو سحق البطارية أو قطعها ميكانيكياً، مما قد يؤدي إلى حدوث انفجار.
6. لا تترك البطارية في بيئة محيطة بدرجة حرارة عالية للغاية مما قد يؤدي إلى انفجار أو تسرب سائل أو غاز قابل للاشتعال.
7. لا تتخلص من البطارية لضغط هواء منخفض للغاية قد يؤدي إلى انفجار أو تسرب سائل أو غاز قابل للاشتعال.
8. يوصى بشحن الوحدة الأم بالكامل قبل الاستخدام.
9. إذا لم يتم استخدام البطارية لفترة طويلة، فقد ينفد المنتج، وسيحتاج إلى إعادة الشحن قبل الاستخدام.

## فصل حماية حقوق القانونية

يرجى قراءة التعليمات وإخلاء المسؤولية والأشعار المهم وعناصر السلامة المتوفرة مع هذا المنتج قبل استخدام هذا المنتج لفهم حقوقك القانونية ومسؤولياتك واحتياجات السلامة. خلاف ذلك، قد يؤدي إلى تلف المنتج أو أضرار غير متوقعة. يرجى الاتصال بخدمات العملاء Maxi-Cosi بالبحق في تحديث هذا المستند. يرجى التأكد من تشغيل هذا المنتج وفقاً للتعليمات والتعليمات السلامة.

## ضمان

سوف تقوم مجموعة Dorel Juvenile Group باستبدال أو إصلاح وحدتك (حسب خيارنا) مجاناً من 24 شهراً من تاريخ الشراء إذا كانت الوحدة معيبة في التصنيع أو المواد. عند استخدامها في الظروف العادية وفقاً لدليل المستخدم الخاص بنا. اتصل بخدمة المستهلك في غضون 24 شهراً من الشراء من منتج تجرتة معتمد.



---

---

---

---

---

---

---

---

---

---

---

---

---

---

---

---

---

---

**EN** Non-contractual photos **FR** Photos non contractuelles **DE** Fotos nicht bindend **NL** Niet-contractuele foto's **ES** Fotografías no contractuales **IT** Foto non contrattuali **PT** Fotografias não contratuais **SV** Bilderna kan avvika från den faktiska produkten **DA** Ikke-kontraktlige billeder **FI** Kuvat eivät ole sitovia **NO** Bilder kan avvike fra det faktiske produkt **EL** Οι εικόνες που χρησιμοποιούνται στον παρόντα οδηγό ενδέχεται να διαφέρουν από το πραγματικό προϊόν **TR** Fotoğraflar bağlayıcı değildir **PL** Użyte zdjęcia służą tylko do prezentacji jako przykład **RU** Фотография может отличаться от товара **UK** Фотографії, які не тягнуть договірних зобов'язань **HR** Neobvezujuće fotografije **SK** Skutočný výrobok sa môže od vyobrazeného líšiť **BG** Извъндоговорни снимки **HU** Tájékoztató jellegű fotók **SL** Nepogodbene fotografije **ET** Lepinguvälised pildid **CS** Nesmluvní fotografie **RO** În funcție de model **HE** תמונות לא חוזיות **AR** الصور غير التعاقدية

**DOREL NETHERLANDS KORENDIJK 5, 5704 RD Helmond NEDERLANDS**

**DOREL FRANCE** S.A.S. Z.I. - 9 bd du Poitou BP 905 49309 Cholet CedexFRANCE

**DOREL UK** Ltd. 2nd Floor, Building 4 Imperial Place Maxwell Road Borehamwood, Herts WD6 1JN UNITED KINGDOM

**DOREL GERMANY** GMBH Lintgasse 9, 50667 Köln DEUTSCHLAND

**DOREL ITALIA** S.P.A. Via Verdi, 14 24060 Telgate (BG) ITALIA

**DOREL HISPANIA** S.A.U. Edificio Barcelona Moda Centre Ronda Maiors, 1 Planta 3ª,  
local 340 08192 Sant Quirze del Vallès ESPAÑA

**DOREL PORTUGAL** Rua Pedro Dias, 25 4480-614 Rio Mau n(VDC) PORTUGAL

**DOREL JUVENILE** SWITZERLAND S.A. Chemin de la Colice 4 1023 Crissier SWITZERLAND / SUISSE

**DOREL POLSKA** Sp. z o.o. ul. Inwestycyjna 14 41-208 Sosnowiec POLAND

**COMPANHIA DOREL BRASIL** CNPJ 10.659.948/0001-07, Av. Nilo Peçanha 1516/1582 Campos dos Goytacazes

**DJGM S.A DE C.V** Gabriel Mancera N°1041 Col Del Valle, Benito Juárez Ciudad de México, México C.P 03100

**DOREL JUVENILE CHILE S.A** Av del Parque 4161, oficina 602 A, Huechuraba, Santiago - Chile

**COMEXA COMERCIALIZADORA EXTRANJERA S.A SUCURSAL DEL PERU**

Los Libertadores 455, San Isidro, Lima 27 Lima, Perú

014320101A



*Per conferma, consulta il regolamento comunale*

Model name: CS10S01  
[www.maxi-cosi.com](http://www.maxi-cosi.com)